

消防年報

(平成28年度版)



島原地域広域市町村圏組合 消防本部

消防本部から見た雲仙普賢岳

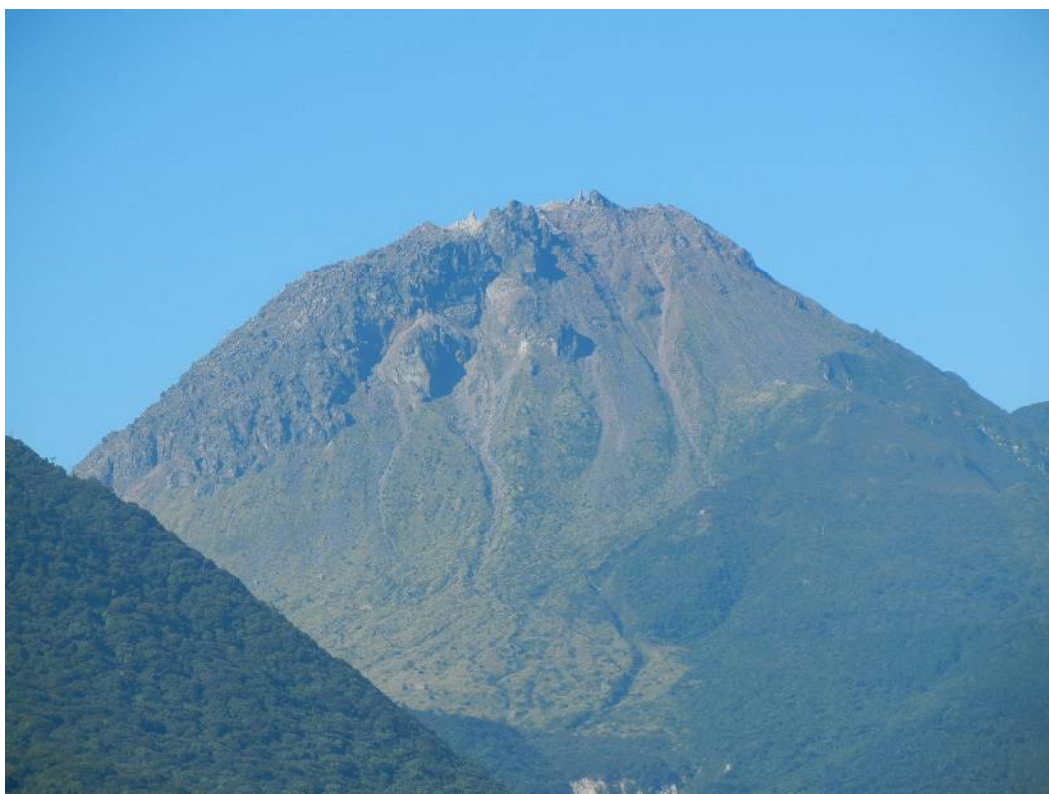

一 目 統 計

予 算 ・ 機 構	消 防 予 算	署 々	職 員 数	団 員 数
	 1,553,988 千円	 消 防 本 部 1 消 防 署 2 消 防 分 署 4	 定 員 145人 実 員 150人	 定 員 2,541人 実 員 2,449人
消 防 車 両 ・ 水 利	ポンプ車等	はしご車・特殊車両	救 急 車	消 防 水 利
	 ポンプ車 5台 タンク車 4台	 梯子車 1台 救助工作車 2台	 高規格救急車 6台 標準型救急車 2台 (予備車2台を含む)	 消 火 栓 884 防 火 水 槽 940 そ の 他 68
火 災 ・ 救 急 ・ 救 助	火 災 件 数	主 な 出 火 原 因	救 急 件 数	救 助 出 場 件 数
	 33 件	 1 たき火 7件 2 焼却炉 3件 3 たばこ 2件 3 電灯・電話等の配線 2件	 出場件数 5,073件 搬送人員 4,842人	 46 件
予 防 ・ 自 主 防 災	防 火 対 象 物	危 険 物 施 設	立 入 検 査 数	自 主 防 災 組 織
	 3,607件 (特定 1,212件 非特定 2,395件)	 製造所 1件 貯蔵所 167件 取扱所 144件	 防火対象物 1,232件 危険物施設 226件	 自主防災組織 677 幼年消防クラブ 62 少年消防クラブ 2 婦人防火クラブ 7

はじめに

1 この年報は、島原地域広域市町村圏組合（島原市、南島原市、雲仙市（国見町、瑞穂町））の事務のうち、消防現勢を示す資料を集録し、将来の参考に資する目的をもって編集したものです。

2 概況編、総務編、予防編、警防編及び消防団編は、平成28年4月1日現在で集録し、火災編、救急救助編及び指令センター編は、平成27年中の実績について集録しました。

また、各編必要により過去（一部年度毎に区分）の推移と併せて集録しました。

平成28年7月

島原地域広域市町村圏組合

消 防 本 部

目 次

概 況

1 位置と地勢	1
2 常備消防構成団体	2
3 人口・世帯分布図	2
4 広域消防の沿革	3～6
5 組合・消防本部組織	7
6 歴代管理者氏名	8
7 歴代消防幹部氏名	8～9

総 務

1 消防庁舎の現況	10
2 事務分掌	11
(1) 消防本部	11
(2) 消防署	11
3 常備消防予算の概要	12
4 消防費基準財政需要額と常備消防負担金	12
(1) 市別基準財政需要額及び常備消防負担金	12
(2) 常備消防費負担金等の推移(過去10年間)	13
5 消防職員の状態	14
(1) 職員の配置	14
(2) 公務災害・通勤災害発生状況	14
(3) 職員及び一般表彰状況	14
(4) 年齢別職員数	15
(5) 勤続年数別職員数	16
(6) 職員の研修状況	17
(7) 職員の特殊技能資格取得状況	17

予 防

1 危険物関係	18
(1) 市別・危険物施設数	18
(2) 年度別・危険物施設比較	18
(3) 年度別・危険物施設許可件数等	19
(4) 市別・危険物施設許可件数等	20
(5) 危険物施設区分構成比	21
(6) 年度別・危険物仮貯蔵・仮取扱い承認件数	21
(7) 規模別・危険物施設数	22
(8) 規模別・危険物施設構成比	22
(9) 市別・年度別・危険物施設仮使用承認件数	23
(10) 市別・危険物施設各種届出状況	23
2 防火対象物関係	24
(1) 消防法第17条防火対象物の現況	24
(2) 消防法第8条防火対象物の現況	24
(3) 署分署別・予防査察実施状況	25
(4) 市別・建築同意処理件数	25
(5) 署分署別・火災予防指導件数	25
(6) 防火管理者資格取得表(前年との比較)	26
(7) 過去2年間の用途別受講者分類表	26
(8) 甲種防火管理再講習受講状況表(平成18年度から実施)	26
(9) 消防法に基づく届出受理状況	27
(10) 消防用設備等着工・設置届出の設備毎状況	27
(11) 火災予防条例に基づく届出受理状況	28
(12) 定期点検報告を要する防火対象物	28
(13) 特例認定防火対象物等	28
3 防火クラブ結成状況	29～30

警 防

1	中高層建築物の現況及び車両配備状況	31
2	車両配置状況	32～33
3	警防(救助含)資機材配置状況	34
4	消防力の整備指針と現有消防力	35
5	市別消防水利施設状況	36
6	災害等出場状況	36
7	自主防災組織の結成状況	36

指 令

1	車両端末の設置状況	37
2	システム構成系統図	38
3	防災行政無線遠隔制御系統図	39
4	無線電話一覧表	40
5	事故別119番入電状況	41
6	ドクターヘリ要請件数	42

火 災

1	火災概況	43
2	出火原因状況	43
3	火災種別の構成割合状況	43
4	出火件数状況	44
5	損害額状況	44
6	四季別・時間別出火件数	45
7	最近10年間の火災発生状況	46

救 急・救 助

1	救急出場状況	47
2	市別救急出場状況	47
3	年別救急出場状況	48
4	最近10年間の救急出場状況	48
5	時間帯別搬送状況	49
6	収容時間別搬送状況	49
7	傷病程度別搬送状況	49
8	医療機関に対する問合せ回数別搬送人員	49
9	年齢別・職業別搬送状況	50
10	時間別・曜日別救急出場状況	50
11	市別・事故別救急出場状況	51
12	月別・事故別救急出場状況	51
13	署々別・事故別救急出場状況	52
14	救急隊員の行った応急処置状況	52
15	救急隊員の行った現場応急処置状況	52
16	特定行為実施状況	53
17	救急救命士資格取得状況	53
18	応急手当普及講習修了者数	53
19	救急救命士研修状況	53
20	救助出動状況	54
21	救助出動人員・活動人員の状況	54
22	救助出動車両等の状況	54
23	最近10年間の救助出動件数状況	54

消 防 団

1	構成市消防団長	55
2	構成市階級別消防団人員	55
3	構成市消防団機械配置状況	55
4	構成市階級別消防団報酬(年額)	56
5	構成市別消防団出動手当	56

概況



上空から見た消防本部庁舎

1 位置と地勢

本圏域は、長崎県南部に位置する島原半島の中心をなす雲仙普賢岳のふもと、有明海に面する地域で、全市が海岸線を有し、雲仙岳山系の山々から海岸まで、急峻な傾斜地・丘陵地及びわずかな平野部の形態をなしている。気候は年平均気温が約 16℃年間降雨量が 2,000mm 前後で、温暖で農耕に適した地域である。

また、昭和 60 年には環境省から「名水百選」の選定を受けるなど、山紫水明の地としての名も高く、雲仙天草国立公園の山々を中心とした景勝地や「島原の乱」などの歴史的遺産にも恵まれている。

平成 2 年 11 月 17 日には、雲仙普賢岳が 198 年ぶりに噴火し、平成 8 年 6 月 3 日に終息が発表されるまで、5 年半の長きにわたり、火砕流及び土石流により甚大な被害をもたらす、歴史的な災害が発生した。

この時に出現した溶岩ドームは、「平成新山」(標高 1,482.7m)と命名されており、平成 16 年には国の「天然記念物」に指定されるなど、国内では他に類を見ない雄大な自然の営みを感じさせている。

また、平成 21 年には、島原半島ジオパークが日本第 1 号の世界ジオパークに認定され、平成 24 年 5 月には、第 5 回ジオパーク国際ユネスコ会議が島原半島で開催された。

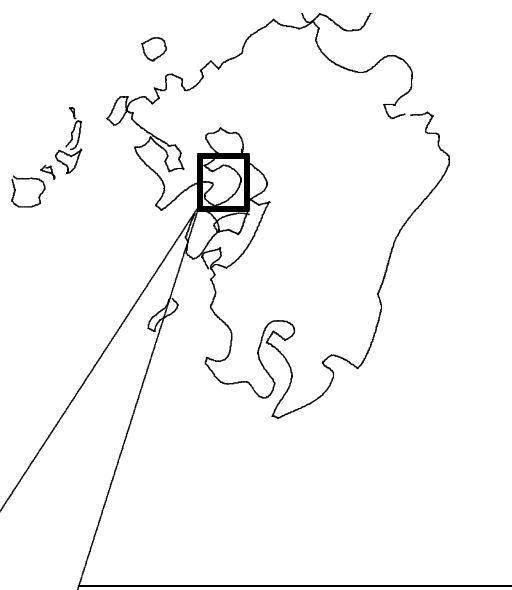

凡 例

	本部管轄境
	市境
	旧町境
	署管轄境
	消防本部
	消防署
	分署
	島原鉄道

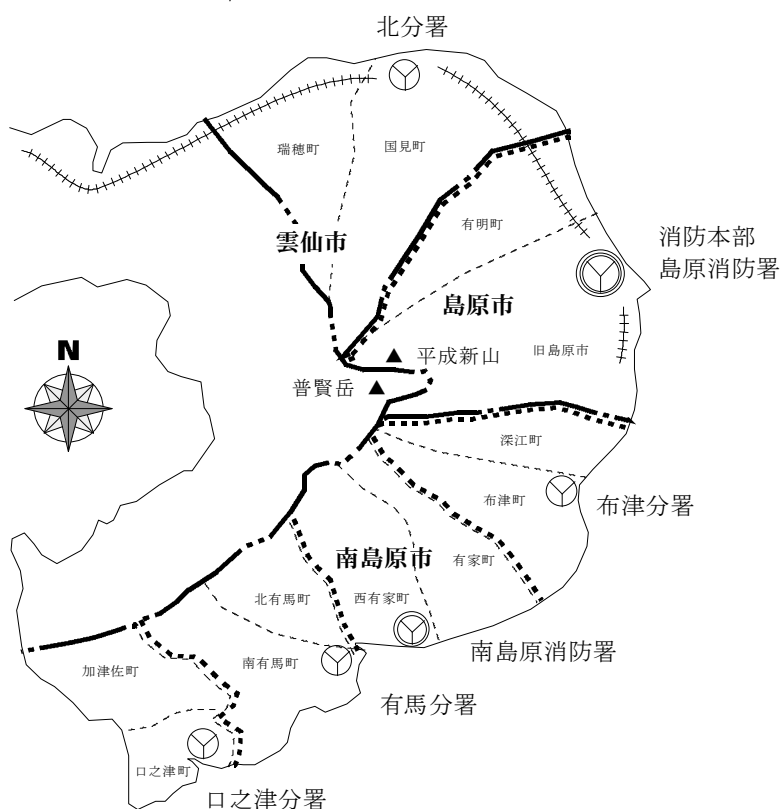

2 常備消防構成団体

市名	市長名	市庁舎所在地
島原市	古川隆三郎	長崎県島原市上の町537番地
南島原市	松本政博	長崎県南島原市西有家町里坊96番地2
雲仙市(国見町・瑞穂町)	金澤秀三郎	長崎県雲仙市吾妻町牛口名714番地

3 人口・世帯分布図

H28. 3. 31住民基本台帳
()内は世帯数

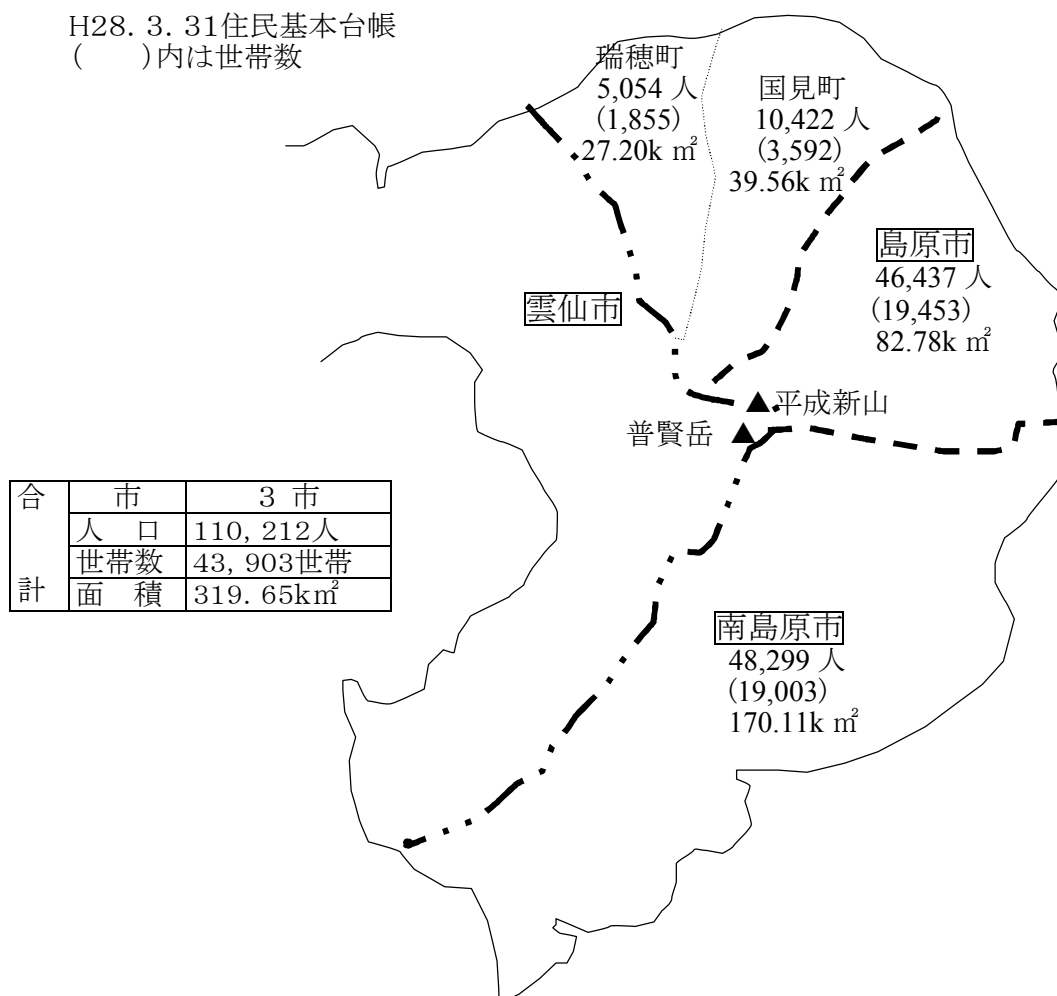

合	市	3市
計	人口	110,212人
	世帯数	43,903世帯
	面積	319.65km ²

平成27年国勢調査 管内合計：人口 107,024人・世帯数 38,626世帯(速報値)

市町名 区分	島原市	南島原市	雲仙市	
			国見町	瑞穂町
人口(人)	45,426	46,564	9,907	5,127
世帯数	17,083	16,654	3,237	1,652

4 広域消防の沿革

昭和 40.	4. 1	・昭和39年2月、政令第16号の指定により、島原市に消防本部・消防署を設置
昭和 43.	5. 8	・島原ライオンズクラブより救急自動車の寄贈を受け消防署に配置
	6. 1	・救急業務を開始する
昭和 45.	4. 1	・広域市町村圏指定により、島原市・有明町・国見町・瑞穂町・西有家町・有家町・布津町・深江町の1市7町で島原地域消防福祉組合を発足
		・消防庁舎、車両及び資器材を継承、消防職員32人は出向
	5.21	・消防職員の条例定数75人に改める
	7.29	・日本損害保険協会から消防ポンプ自動車の寄贈を受け消防署に配置
	8. 3	・救急車1台購入 消防署に配置
	12.15	・救急車2台購入
昭和 46.	1. 5	・指令車購入 消防本部に配置
	1.13	・北・南出張所を開所 救急車配置
	3. 8	・消防ポンプ自動車2台購入 北・南出張所に配置
	3.30	・無線周波数 149.69MHZから150.33MHZに変更
	3.31	・救急指令電話装置の設置完了 (FD-301)
	4. 1	・南部の加津佐町・口之津町・南有馬町・北有馬町の4町を編入、組合規約改正で、島原地域広域市町村圏組合に改称
		・消防職員の条例定数98人に改正
		・広域市町村圏組合の事務局を設置
昭和 47.	2.23	・消防ポンプ自動車3台購入
	3.25	・口之津出張所開所 消防ポンプ自動車、救急車配置
	4. 1	・布津分駐所開所 消防ポンプ自動車配置
		・消防職員の条例定数102人に改正
	4.27	・広報車購入 消防本部に配置
	4.30	・日本損害保険協会から救急車の寄贈を受け消防署に配置
	12.21	・消防ポンプ自動車購入 消防署に配置
昭和 48.	9. 4	・消防署、出張所にサイレン遠隔装置完成
	11. 9	・本部庁舎に3階(事務所、講堂)増築(216㎡)
昭和 49.	2.18	・無線を増波(2波)するため149.69MHZ新設
	4. 1	・消防職員の条例定数111人に改正
	8. 1	・有馬出張所開所 救急車配置(消防署から配置替)
	8. 7	・屈折はしご付消防ポンプ自動車(16m)購入 消防署に配置
昭和 50.	3. 6	・日本損害保険協会から救急車2台の寄贈を受け有馬出張所、布津分駐所に 配置
	4. 1	・消防職員の条例定数131人に改正
	4.25	・消防職員の消防調査研究会(委員17人)を発足
	10. 1	・有馬出張所に消防ポンプ自動車配置(口之津出張所から配置替え)
	12.15	・消防ポンプ自動車購入 消防署に配置
昭和 51.	1. 1	・布津分駐所を強化し、出張所に昇格
	11. 8	・広報車2台購入 北、南出張所に配置
昭和 52.	11. 5	・広報車3台購入 布津、有馬、口之津出張所に配置
	11.18	・広域圏管内の団長、消防主任及び消防職員で、管内消防連絡協議会を発足
昭和 53.	4. 1	・消防職員の条例定数138人に改正
	9.29	・指令車を購入 消防本部に配置
昭和 54.	2.14	・日本損害保険協会から救急車の寄贈を受け口之津出張所に配置
昭和 55.	4. 1	・消防職員の条例定数142人に改正
	4.11	・県救急医療情報システム(S55.1.23 運用開始)に伴い、組合負担で36の 医療機関に端末機を設置、運用開始
	8.13	・水槽付消防ポンプ自動車を購入 消防署に配置
昭和 56.	3.26	・日本自動車工業会から救急車の寄贈を受け南出張所に配置
	7. 6	・査察車購入 消防本部に配置
	9.25	・日本消防協会から資器材搬送車の寄贈を受け消防署に配置

昭和 57.	2.26	・日本自動車工業会から救急車の寄贈を受け消防署に配置
	3.11	・布津出張所を増築(38㎡)
	3.30	・救急車購入 北出張所に配置
	8.21	・連絡車購入 消防本部に配置
昭和 58.	3.17	・消防ポンプ自動車購入 消防署に配置
	9.27	・消防ポンプ自動車2台購入 北・南出張所に配置
	12.22	・広報車購入 消防本部に配置
昭和 59.	3.31	・消防ポンプ自動車購入 布津出張所に配置
	11.16	・消防ポンプ自動車購入 口之津出張所に配置
	12.26	・日本自動車工業会から救急車の寄贈を受け消防署に配置
昭和 60.	5.27	・消防署の救助訓練用施設を整備
	9. 9	・日本消防協会から救急車の寄贈を受け消防署に配置
	9.30	・消防ポンプ自動車購入 有馬出張所に配置
	12.13	・長崎県防災行政無線及びファクシミリを設置
昭和 61.	5.31	・各出張所(布津を除く)の救助訓練用施設を整備
	12.19	・消防ポンプ自動車購入 消防署に配置
昭和 62.	2. 2	・救急車購入 布津出張所に配置
	4. 1	・消防本部、署の組織改革、消防署に消防1・2係、予防1・2係、救急1・2係設置
	5.13	・全国消防長会第16回広報委員会が島原市で開催される
	5. 2	・布津出張所の救助訓練施設を整備
	6. 8	・運搬車購入 消防署に配置
	7.31	・管内防火委員会を設立(委員8名)
昭和 63.	1. 8	・日本自動車工業会から救急車の寄贈
平成 元.	1.13	・日本損害保険協会から救急車の寄贈を受け口之津出張所に配置
	9. 2	・島原地域広域市町村圏組合庁舎建設用地 4,263.92㎡を取得
平成 2.	5.20	・全国植樹祭が国見町(百花台)で開催される(消防警備)
	10. 2	・日本防火協会から管内防火委員会に防火広報車の寄贈を受け本部に配置
	11. 4	・平成2年度長崎県婦人幼少年防火のつどい開催
	11.17	・雲仙・普賢岳の噴火活動が198年ぶりに始まる(監視体制に入る)
平成 3.	6. 1	・無線を増波(3波)し全国共通波150.73MHZを新設
	6. 3	・大火碎流発生、死者43名(うち消防団員12名)、負傷者12名、要救助者10名
	9.10	・日本消防協会から救急車の寄贈を受け南出張所に配置
	11.16	・日本消防ポンプ協会から指揮車の寄贈を受け消防本部に配置
		・日本宝くじ協会から広報車の寄贈を受け布津出張所に配置
平成 4.	4.27	・日本損害保険協会から救助工作車の寄贈を受け消防署に配置
	11. 7	・消防ポンプ自動車購入 消防署に配置
平成 5.	3. 8	・航空救助隊員養成のため、福岡市消防航空隊へ派遣(4名)
	5.24	・査察車購入 消防本部に配置
	9. 1	・広報車2台購入 北・南出張所に配置
	10.14	・本部車購入 消防本部に配置
	10. 2	・雲仙普賢岳災害消防活動記録を発刊
	12.17	・布津出張所車庫増築(5.7㎡)
平成 6.	2. 4	・有馬出張所車庫増築(21.5㎡)
	2.14	・救急車購入 北出張所に配置
	3.22	・消防署無線基地局を更新
	10.11	・広報車2台購入 有馬・口之津出張所に配置
	12.22	・北出張所庁舎増築(58.54㎡)
		・南出張所庁舎増築(58.54㎡)
		・各出張所合併浄化槽設置
平成 7.	2.15	・救急車購入 消防署に配置
	3.15	・布津出張所無線基地局を更新

	12.15	・広報車購入 消防本部に配置
	12.18	・はしご付消防自動車(30m級)購入 消防署に配置
平成 8.	1.11	・口之津出張所無線基地局を更新
	4. 1	・長崎県防災航空隊へ職員4名派遣(併任)
	5.30	・雲仙普賢岳の噴火活動の終息が発表される
	11. 1	・消防職員委員会を設置(委員15人)
	11.18	・消防ポンプ自動車(800ℓの水槽積載)購入 南出張所に配置
	11.22	・平成8年度長崎県婦人幼少年防火のつどい開催
	12.11	・救急自動車購入 消防署に配置
		・水槽付消防ポンプ自動車購入 北出張所に配置
平成 9.	3.21	・北出張所無線基地局を更新
	4. 1	・消防本部・署の組織を改革、消防本部総務課に経理係を、消防署に警防係を設置し、出張所を分署に改称。
	7. 2	・連絡車購入 消防本部に配置
	11.27	・消防ポンプ自動車(800ℓの水槽積載)2台購入 布津・口之津分署に配置
平成 10.	2.27	・南分署無線基地局を更新
	12.14	・水槽付消防ポンプ自動車2台購入 消防署・有馬分署に配置
平成 11.	3.25	・有馬分署無線基地局を更新
	3.26	・日本損害保険協会から高規格救急自動車の寄贈を受け消防署に配置
	11.20	・高規格救急自動車購入 口之津分署に配置
平成 12.	2.15	・消防ポンプ自動車購入 消防署に配置
	3.31	・長崎県防災航空隊への職員派遣(併任)を終了
	11. 9	・高規格救急自動車購入 布津分署に配置
	12. 1	・消防資機材搬送車購入 消防署に配置
平成 13.	11.19	・高規格救急自動車購入 有馬分署に配置
平成 14.	11.28	・高規格救急自動車購入 南分署に配置
平成 15.	4. 1	・消防職員の条例定数145人に改正
	4. 1	・消防署の組織改革、本署に消防1課・2課を設置
	12. 5	・高規格救急自動車購入 北分署に配置(構成市町全域をカバー)
平成16.	5. 12	・査察車を更新
	12. 17	・水槽付消防ポンプ自動車購入 消防署に配置
平成17.	3. 24	・広域圏組合議会で17年度における消防庁舎建設予算案承認
	4. 1	・消防庁舎建設委員会及び公正入札調査委員会設置
	7. 29	・消防庁舎地鎮祭及び起工式
平成18.	2. 15	・標準型救急自動車購入 消防署に配置
	3. 24	・消防庁舎及び高機能消防指令センター竣工
	4. 1	・消防本部・署の組織を改革、消防本部に指令課を設置し、消防署を島原消防署と南島原消防署に改編
	5. 10	・新消防庁舎及び高機能消防指令センター全面運用開始
平成20.	4. 1	・消防職員の条例定数改正(大量退職に備えた前倒し採用を開始)
平成21.	11.27	・高規格救急自動車を購入 口之津分署に配置
	12.17	・標準型救急自動車購入 島原消防署に配置
平成22.	3.31	・高規格救急自動車を購入 島原消防署に配置
	4. 1	・長崎県防災航空隊へ職員1名派遣
	7.21	・防火広報車を購入 消防本部に配置
	9. 4	・南島原消防署起工式
	9.28	・指揮車を購入 南島原消防署に配置
平成23.	2.15	・救助工作車(Ⅱ型)を購入 南島原消防署に配置
	2.21	・水槽付消防ポンプ自動車(Ⅰ-B型CAFS付)を購入 南島原消防署に配置
	3.19	・南島原消防署竣工式
	11.25	・広報車購入 口之津分署に配置
	11.30	・高規格救急自動車購入 有馬分署に配置
平成 24.	2.20	・資機材搬送車購入 南島原消防署に配置
	2.21	・消防ポンプ自動車(CD-Ⅰ型CAFS付)購入 島原消防署に配置

平成 24. 2.21	・消防ポンプ自動車(CD- I 型)購入 布津分署に配置
10.29	・高規格救急自動車購入 布津分署に配置
11.14	・広報車3台購入 消防本部・北分署・有馬分署に配置
12.25	・指揮車購入 消防本部に配置
平成 25. 2. 7	・消防ポンプ自動車(CD- I 型CAFS付)購入 口之津分署に配置
平成 26.1.22	・高規格救急自動車購入 南島原消防署に配置
2.17	・救助工作車(Ⅱ型)を購入 島原消防署に配置
5.31	・北分署新庁舎竣工
6.1	・北分署新庁舎全面運用開始
12.16	・消防救急デジタル無線運用開始
12.17	・連絡車購入 消防本部に配置
平成 27.1.19	・高規格救急自動車購入 北分署に配置
2.3	・広報車購入 布津分署に配置(有馬分署へ配置換え)
2.25	・水槽付消防ポンプ自動車(Ⅰ-A型)を購入 北分署に配置
11.5	・本部車購入 消防本部に配置
平成 28.3.4	・布津分署新庁舎竣工
3.5	・布津分署新庁舎全面運用開始

5 組合・消防本部組織

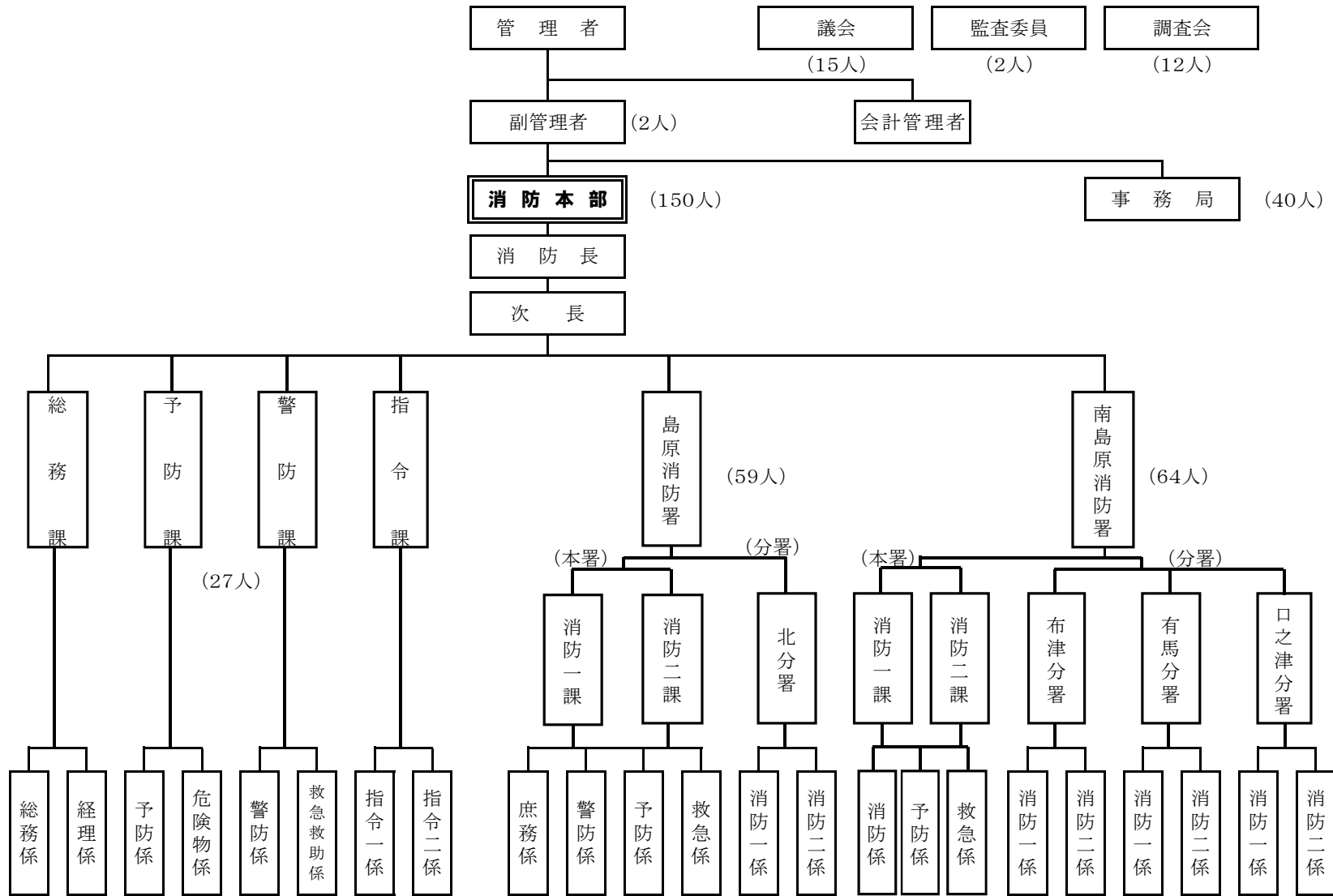

6 歴代管理者氏名

歴代	氏名	在籍期間	在職年数	備考
初代	松尾徳義	S45.04.01～S47.12.17	2年9月	島原市長
二代	宮崎忠夫	S48.01.29～S55.12.17	7年11月	〃
三代	鐘ヶ江管一	S56.01.13～H4.12.17	11年11月	〃
四代	吉岡庭二郎	H5.01.11～H20.12.17	15年11月	〃
五代	横田修一郎	H21.01.18～H24.12.17	3年11月	〃
六代	藤原米幸	H25.01.26～H26.06.26	1年5月	南島原市長
七代	古川隆三郎	H26.07.28～	1年8月	島原市長

7 歴代消防幹部氏名

歴代	氏名	在籍期間	在職年数	備考
(1) 消防長				
初代	伊藤重勝	S40.04.01～S47.12.17	7年9月	副管理者 管理者 事務局長兼務 事務局長兼務 〃
事務取扱	長橋敬喜	S47.12.18～S48.01.28	1月	
事務取扱	宮崎忠夫	S48.01.29～S49.03.31	1年2月	
二代	日向義隆	S49.04.01～S52.03.31	3年	
三代	内田利通	S52.04.01～S53.12.31	1年9月	
四代	洗保雄	S54.01.01～S54.03.31	3月	
五代	加藤学	S54.04.01～S56.06.30	2年3月	
六代	本田行寛	S56.07.01～S61.03.31	4年9月	
七代	久間壽一	S61.04.01～H3.03.31	5年	
八代	丸田源二	H3.04.01～H13.03.31	10年	
九代	大津一郎	H13.04.01～H21.03.31	8年	
十代	井上義明	H21.04.01～H23.03.31	2年	
十一代	柴原泰成	H23.04.01～H26.3.31	3年	
十二代	馬場源助	H26.04.01～	2年	
(2) 次長				
初代	内田利通	S44.03.31～S52.03.31	8年	消防署長兼務
二代	久間壽一	S56.07.01～S61.03.31	4年9月	〃
三代	丸田源二	S61.04.01～H3.03.31	5年	庶務課長兼務
四代	本田五郎	H3.04.01～H9.03.31	6年	消防署長兼務
五代	泉武藏	H9.04.01～H11.03.31	2年	〃
六代	大津一郎	H11.04.01～H13.03.31	2年	〃
七代	田浦文博	H13.04.01～H21.03.31	8年	〃
八代	山口忠宗	H21.04.01～H23.03.31	2年	H22.5.27から総務課長兼務
九代	平野義信	H23.04.01～H25.03.31	2年	H24.3.31まで総務課長兼務
十代	神田敏朗	H25.04.01～H26.03.31	1年	消防署長兼務
十一代	園田哲也	H26.04.01～	2年	〃
十一代	小嶺勝	H26.04.01～	2年	〃
(3) 総務課長				
初代	吉田金利	S47.04.01～S48.09.30	1年6月	署次席兼務
二代	森本定義	S49.04.01～S51.09.30	2年6月	次長兼務 次長兼務 〃
三代	丸田源二	S61.04.01～H3.03.31	5年	
四代	大津一郎	H7.04.01～H11.03.31	4年	
五代	田浦文博	H11.04.01～H13.03.31	2年	
六代	山口忠宗	H13.04.01～H21.03.31	8年	
七代	柴原泰成	H21.04.01～H22.03.31	1年	
八代	宮崎薫	H22.04.01～H22.05.27	0年2月	
九代	山口忠宗	H22.05.27～H23.03.31	0年10月	
十代	平野義信	H23.04.01～H24.03.31	1年	
十一代	馬場源助	H24.04.01～H25.03.31	1年	
十二代	園田哲也	H25.04.01～H26.03.31	1年	
十三代	田中正博	H26.04.01～	2年	

(4) 予防課長								
初	代	久	間	壽	一	S47. 04. 01 ~ S56. 07. 01	9年 3月	警防課長兼務
二	代	泉	武	藏		S61. 04. 01 ~ H 9. 03. 31	11年	H7. 3. 31まで警防課長兼務
三	代	田	浦	文	博	H 9. 04. 01 ~ H11. 03. 31	2年	警防課長兼務
四	代	高	木	壽	彦	H11. 04. 01 ~ H18. 03. 31	7年	
五	代	友	永	峰	昭	H18. 04. 01 ~ H21. 03. 31	3年	
六	代	吉	田	正	之	H21. 04. 01 ~ H23. 03. 07	2年	
七	代	神	田	敏	朗	H23. 04. 01 ~ H25. 03. 31	2年	
八	代	松	野	重	範	H25. 04. 01 ~ H26. 03. 31	1年	
九	代	木	下	繁	人	H26. 04. 01 ~ H27. 03. 31	1年	
十	代	内	田	文	弘	H27. 04. 01 ~	1年	
(5) 警防課長								
初	代	久	間	壽	一	S47. 04. 01 ~ S56. 07. 01	9年 3月	予防課長兼務
二	代	竹	田	直	徳	S62. 04. 01 ~ S63. 03. 31	1年	
三	代	泉	武	藏		S63. 04. 01 ~ H 7. 03. 31	6年	予防課長兼務
四	代	田	浦	文	博	H 7. 04. 01 ~ H11. 03. 31	4年	H9. 4. 1から予防課長兼務
五	代	古	瀬	太	一	H11. 04. 01 ~ H18. 03. 31	7年	
六	代	塩	崎	元	勝	H18. 04. 01 ~ H22. 03. 31	4年	
七	代	前	森	繁	康	H22. 04. 01 ~ H23. 03. 31	1年	
八	代	森	塚	一	隆	H23. 04. 01 ~ H24. 03. 31	1年	
九	代	中	尾		健	H24. 04. 01 ~ H26. 03. 31	2年	
十	代	稲	田	和	久	H26. 04. 01 ~	2年	
(6) 指令課長								
初	代	福	島	英	明	H18. 04. 01 ~ H21. 03. 31	3年	
二	代	平	野	義	信	H21. 04. 01 ~ H23. 03. 31	2年	
三	代	林	田	久	律	H23. 04. 01 ~ H24. 03. 31	1年	
四	代	森	塚	一	隆	H24. 04. 01 ~ H25. 03. 31	1年	
五	代	小	嶺		勝	H25. 04. 01 ~ H26. 03. 31	1年	
六	代	島	田	嘉	久	H26. 04. 01 ~ H28. 03. 31	2年	
七	代	伊	藤	弘	孝	H28. 04. 01	0年	
(7) 島原消防署長								
初	代	内	田	利	通	S44. 03. 31 ~ S53. 03. 31	9年	次長兼務
二	代	久	間	壽	一	S53. 04. 01 ~ S61. 03. 31	8年	〃
三	代	本	田	五	郎	S61. 04. 01 ~ H 9. 03. 31	11年	〃
四	代	泉	武	藏		H9. 04. 01 ~ H11. 03. 31	2年	〃
五	代	大	津	一	郎	H11. 04. 01 ~ H13. 03. 31	2年	〃
六	代	田	浦	文	博	H13. 04. 01 ~ H21. 03. 31	8年	〃
七	代	木	下	勝	晴	H21. 04. 01 ~ H22. 03. 31	1年	
八	代	柴	原	泰	成	H22. 04. 01 ~ H23. 03. 31	1年	
九	代	前	森	繁	康	H23. 04. 01 ~ H25. 03. 31	2年	
十	代	神	田	敏	朗	H25. 04. 01 ~ H26. 03. 31	1年	次長兼務
十一	代	園	田	哲	也	H26. 04. 01 ~	2年	〃
(8) 南島原消防署長								
初	代	井	上	義	明	H18. 04. 01 ~ H21. 03. 31	3年	
二	代	友	永	峰	昭	H21. 04. 01 ~ H23. 03. 31	2年	
三	代	板	山	良	継	H23. 04. 01 ~ H24. 03. 31	1年	
四	代	林	田	久	律	H24. 04. 01 ~ H25. 03. 31	1年	
五	代	馬	場	源	助	H25. 04. 01 ~ H26. 03. 31	1年	
六	代	小	嶺		勝	H26. 04. 01 ~	2年	次長兼務

総務



消防職員意見発表会

1 消防庁舎の現況

区分 庁舎名	所在地	建築年月日	構造 階数	面積 (m ²)		
				敷地面積	建築面積	延面積
消防本部 島原消防署	島原市新馬場町 872番地2	H18.3.24	鉄筋コン クリート 4階建	4,533.50	1,553.83	3,752.08
島原消防署 北分署	雲仙市国見町神 代己111番地3	H26.5.31	鉄筋コン クリート 平屋建	3,232.38	474.05	463.22
南島原消防署	南島原市西有家町 須川1218番地8	H23.3.25	鉄筋コン クリート 2階建	3,272.47	719.58	1,385.49
南島原消防署 布津分署	南島原市布津町 丙2812番地1	H28.3.4	鉄筋コン クリート 2階建	1,512.55	319.14	479.97
南島原消防署 有馬分署	南島原市南有馬 町戊447番地1	S49.8.1	鉄筋コン クリート 平屋建	801.39	223.23	223.23
南島原消防署 口之津分署	南島原市口之津 町丙2093番地7	S47.3.20	鉄筋コン クリート 平屋建	755.00	201.76	201.76

2 事務分掌

(1) 消防本部

総務係	1	消防に関する総合企画及び調整に関すること。	警防課	救急救助係	1	救急救助業務に関すること
	2	公印の保管に関すること。			2	救急法の普及啓発に関すること。
	3	文書の収発及び整理保存に関すること。			3	救急医療機関に関すること。
	4	職員の任免、分限及び懲戒その他人事に関すること。			4	救急救助資器材の運用管理及び配備計画に関すること。
	5	職員の服務及び規律に関すること。			5	消防統計及び救急救助統計に関すること。
	6	職員の表彰に関すること。			6	課内の庶務に関すること。
	7	職員の研修に関すること。			7	他の係の主管に属さない事務に関すること。
	8	儀式、行事及び会議に関すること。		指令係	1	消防通信の運用及び通信統制に関すること。
	9	条例、規則その他規程等の制定及び改廃に関すること。			2	通信施設及び機器の運用管理に関すること。
	10	各種協定、覚書等の締結に関すること。			3	消防緊急通信指令システムの運用管理に関すること。
	11	公務災害及び消防賞じゅつ金に関すること。			4	災害情報の受理及び出場指令に関すること。
	12	職員委員会に関すること。			5	災害情報の収集及び消防活動の情報支援に関すること。
	13	消防相互応援に関すること。			6	気象情報の収集及び運用管理に関すること。
	14	他課に属さない事務に関すること。			7	その他通信指令業務に関すること。
経理係	1	予算、決算に関すること。	課	二係	8	課内の庶務に関すること。
	2	物品の出納、保管に関すること。				
	3	財産及び備品等の取得維持管理、処分に関すること。				
	4	入札及び契約に関すること。				
	5	職員の給与に関すること。				
	6	職員の給貸与品に関すること。				
	7	職員の労働安全衛生及び福利厚生に関すること。				
	8	調査、統計に関すること。				
	9	消防長会、消防協会に関すること。				
	10	消防本部及び課内の庶務に関すること。				
予防係	1	予防事務の企画、立案及び改善に関すること。	消防署	庶務係	1	文書の収発及び整理保存に関すること。
	2	防火思想の普及啓蒙及び予防広報に関すること。			2	物品の出納、保管に関すること。
	3	火災予防運動に関すること。			3	所管の施設及び備品の整備保全に関すること。
	4	防火対象物の査察、指導及び行政措置に関すること。			4	署員の服務教養に関すること。
	5	建築物の確認申請等に対する消防同意に関すること。			5	署員の休日勤務、時間外勤務等の記録報告に関すること。
	6	消防設備等の指導及び検査に関すること。			6	署員の安全衛生に関すること。
	7	法令等に基づく火災予防関係各種届出に関すること。			7	署員の給貸与品に関すること。
	8	旅館等の営業に係る法令適合通知書に関すること。			8	分署との連絡調整に関すること。
	9	防火管理者の講習及び指導育成に関すること。			9	署内の庶務に関すること。
	10	民間防火組織及び自衛消防隊の指導育成に関すること。			10	他の係の主管に属さない事務に関すること。
	11	課内の庶務に関すること。		警防係	1	水火災その他の災害の予防警戒及び鎮圧に関すること。
	12	他の係の主管に属さない事務に関すること。			2	救急及び救助活動に関すること。
危険物係	1	危険物施設に関する許認可等及び検査に関すること。	3		消防隊業務の実施計画に関すること。	
	2	危険物施設の査察、指導及び行政措置に関すること。	4		消防隊員の教養訓練に関すること。	
	3	危険物取扱者の保安に関する講習及び指導育成に関すること。	5		各種災害の防ぎょ計画及び調査に関すること。	
	4	危険物安全協会に関すること。	6	消防地理及び水利の調査保全に関すること。		
	5	危険物の火災及び流出事故等の調査報告に関すること。	7	車両及び消防機械器具の整備保全に関すること。		
	6	火災の原因及び損害の調査に関すること。	8	署員の非常招集に関すること。		
	7	火災報告に関すること。	9	消防気象その他の災害の情報連絡に関すること。		
	8	液化石油ガス販売事業に係る意見書に関すること。	10	消防通信の運用に関すること。		
	9	少量危険物、指定可燃物に関すること。	11	消防団の訓練指導に関すること。		
	10	火災等の罹災証明に関すること。	12	民間防火組織及び自衛消防隊の指導育成に関すること。		
	11	火災警報に関すること。	13	火災その他災害時の出場報告及び処理に関すること。		
警防課	1	警防事務の企画、立案及び改善に関すること。	予防係	1	防火対象物の立入検査及び指導に関すること。	
	2	警防計画及び出動計画に関すること。		2	法令に基づく火災予防関係各種届出に関すること。	
	3	災害対策に関すること。		3	火災の原因及び損害の調査に関すること。	
	4	職員の非常招集に関すること。		4	火災予防運動に関すること。	
	5	消防地理水利に関すること。		5	予防広報に関すること。	
	6	訓練及び演習に関すること。		6	住宅防火に関すること。	
	7	消防技術の研究、指導に関すること。		7	防火相談所に関すること。	
	8	開発行為に関すること。		8	少量危険物、指定可燃物に関すること。	
	9	国民保護計画に関すること。		9	予防統計に関すること。	
	10	消防力の整備指針に関すること。	救急係	1	救急及び救助業務に関すること。	
	11	緊急消防援助隊の運用に関すること。		2	救急救助の計画及び運用に関すること。	
	12	消防機械器具及び車両の運用管理並びに配備計画に関すること。		3	救急隊員及び救助隊員の教養訓練に関すること。	
	13	車両の登録、検査に関すること。		4	救急救助技術の研究及び指導に関すること。	
	14	消防機械器具及び車両の技術指導に関すること。		5	応急手当の普及及び講習に関すること。	
			6	救急救助機器の整備保全に関すること。		
			7	救急救助統計に関すること。		

(2) 消防署

3 常備消防予算の概要

(歳入)

(単位:千円)

款	項	平成28年度	平成27年度	比較	伸率(%)
分担金及び負担金	負担金	1,499,507	1,677,733	△ 178,226	△ 10.62
使用料及び手数料	手数料	1,100	1,300	△ 200	△ 15.38
国庫支出金	国庫補助金	0	0	0	0.00
繰入金	基金繰入金	17,725	198,046	△ 180,321	△ 91.05
組合債	組合債	20,800	0	20,800	
諸収入	預金利子	107	80	27	33.75
	雑入	14,749	14,641	108	0.74
歳入合計		1,553,988	1,891,800	△ 337,812	△ 17.86

(歳出)

(単位:千円)

款・項・目・節	平成28年度	平成27年度	比較	伸率(%)
消防費	1,476,025	1,770,068	△ 294,043	△ 16.61
1 常備消防費	1,405,106	1,396,999	8,107	0.58
給料	487,090	492,371	△ 5,281	△ 1.07
職員手当	581,297	577,638	3,659	0.63
共済費	179,064	176,281	2,783	1.58
賃金	1,788	1,787	1	0.06
報償費	323	283	40	14.13
旅費	9,600	10,162	△ 562	△ 5.53
交際費	150	150	0	0.00
需用費	52,646	56,230	△ 3,584	△ 6.37
役務費	15,069	13,550	1,519	11.21
委託料	34,729	21,001	13,728	65.37
使用料及び賃貸料	4,972	3,872	1,100	28.41
原材料費	200	200	0	0.00
備品購入費	8,158	11,767	△ 3,609	△ 30.67
負担金補助及び交付金	29,172	30,917	△ 1,745	△ 5.64
公課費	848	790	58	7.34
2 消防施設費	70,919	373,069	△ 302,150	△ 80.99
需用費	0	44,172	△ 44,172	△ 100.00
委託料	1,350	162,384	△ 161,034	△ 99.17
工事請負費	0	161,667	△ 161,667	△ 100.00
公有財産購入費	0	0	0	0.00
備品購入費	69,569	4,846	64,723	1,335.60
補償、補填及び賠償金	0	0	0	0.00
公債費	76,963	120,732	△ 43,769	△ 36.25
予備費	1,000	1,000	0	0.00
歳出合計	1,553,988	1,891,800	△ 337,812	△ 17.86

4 消防費基準財政需要額と常備消防負担金

(1) 市別基準財政需要額及び常備消防負担金

(単位:千円)

市別	消防費需要額			負担金(特別負担を含む)		
	平成27年度	平成26年度	比較	平成28年度	平成27年度	比較
島原市	713,030	705,320	7,710	519,840	525,172	△ 5,332
雲仙市	312,807	304,987	7,820	228,055	227,088	967
南島原市	1,033,680	1,018,101	15,579	751,612	925,473	△ 173,861
合計	2,059,517	2,028,408	31,109	1,499,507	1,677,733	△ 178,226

【負担金の算出方法】前年の消防費に係る基準財政需要額の全体額を基礎として算出

(2)常備消防費負担金の推移(過去10年)

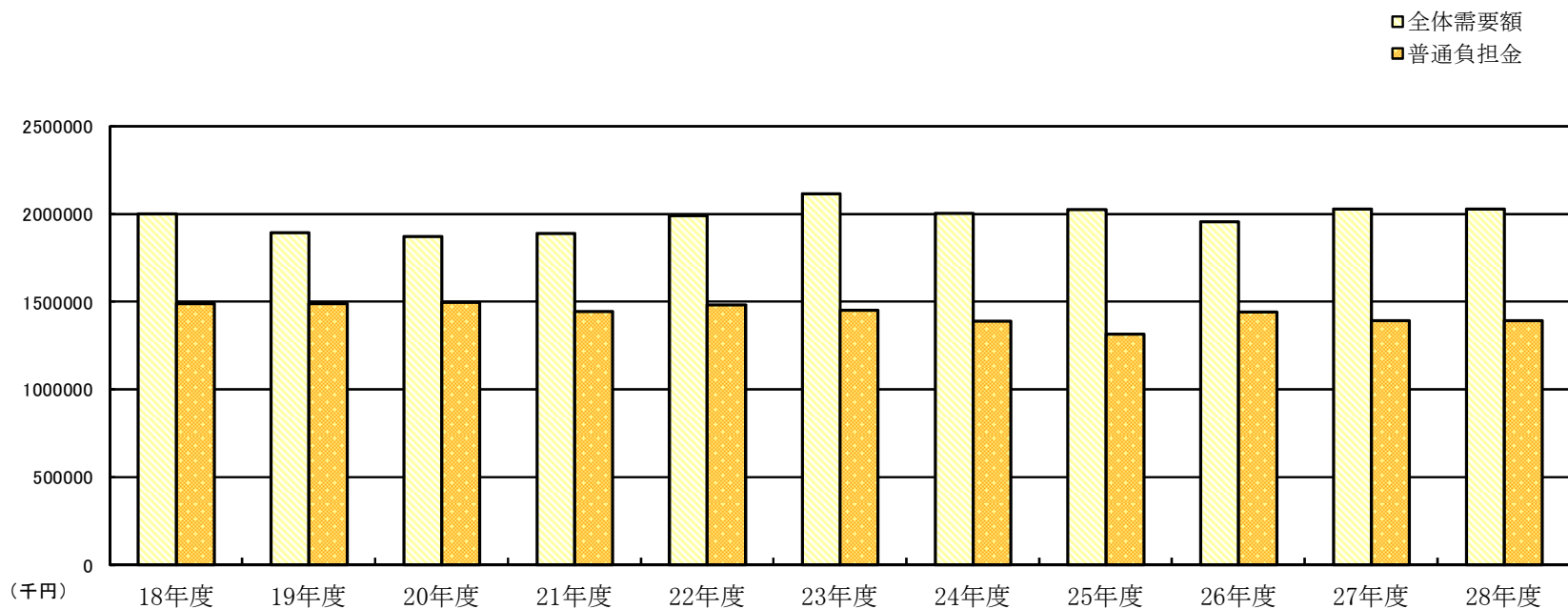

年 度		18	19	20	21	22	23	24	25	26	27	28	備考	
前 年 度	単 位 費 用	円	10,800	10,600	10,500	10,600	11,000	11,400	11,200	11,300	10,800	11,200	11,300	
	全 体 需 要 額	千円	2,000,299	1,895,334	1,872,038	1,889,863	1,990,450	2,116,252	2,004,956	2,026,972	1,957,197	2,028,408	2,059,517	
普 通 負 担 金		千円	1,489,857	1,491,367	1,497,161	1,443,960	1,484,064	1,452,636	1,389,846	1,317,012	1,440,902	1,394,984	1,433,324	
特 別 負 担 金		千円	6,101	5,928	125,815	123,547	401,888	118,936	116,636	271,168	116,086	282,749	66,183	
負 担 率		%	74.48	78.69	79.97	76.41	74.56	68.64	69.32	64.97	73.62	68.77	69.60	
当 初 予 算		千円	1,569,274	1,518,270	1,635,794	1,589,627	1,928,482	1,595,186	1,549,388	2,008,932	1,811,692	1,891,800	1,553,988	
(前 年 比)		%	△ 49.14	△ 3.25	7.74	△ 2.82	21.32	△ 17.28	△ 2.87	29.66	△ 9.82	4.42	△ 17.86	

※全体需要額は、構成市町村の消防費にかかる基準財政需要額の合計

5 消防職員の状況

(1) 職員の配置

階級 所 属	階	消 防 吏 員						事務 吏員	計
		消防監	消 防 司令長	消 防 司 令	消 防 司令補	消 防 士 長	消 防 副士長		
消 防 本 部	消 防 長	1							1
	次 長		2						2
	総 務 課		1		2	2			5
	予 防 課		1		2	2			5
	警 防 課			2	2		1		5
	指 令 課		1		2	5		3	11
	小 計	1	5	2	8	9		4	29
島 原 消 防 署	署 長		(1)						(1)
	本 署			2	8	10		22	42
	北 分 署			1	1	6		8	16
	小 計		(1)	3	9	16		30	58 (1)
南 島 原 消 防 署	署 長		(1)						(1)
	本 署			2	6	4		10	22
	布 津 分 署			1	1	6		8	16
	有 馬 分 署			1	1	4		3	9
	口 之 津 分 署			1	1	6	1	7	16
	小 計		(1)	5	9	20	1	28	63 (1)
合 計		1	5 (2)	10	26	45	1	62	150 (2)

()内の数は、兼務

(2) 公務災害・通勤災害発生状況

区 分 年 度	合 計			火 災			救 急			訓 練			そ の 他			通 勤		
	計	1 月 以 上	1 月 未 満	計	1 月 以 上	1 月 未 満	計	1 月 以 上	1 月 未 満	計	1 月 以 上	1 月 未 満	計	1 月 以 上	1 月 未 満	計	1 月 以 上	1 月 未 満
平成16年以前	47	16	31	19	2	17	10	1	9	4	2	2	11	8	3	3	3	
17	2	1	1	2	1	1												
18	1	1		1	1													
19	1	1					1	1										
20																		
21																		
22																		
23																		
24	4	2	2	1		1	2	2		1		1						
25	2	2					2	2										
26	1	1								1	1							
27																		
合計	58	24	34	23	4	19	15	6	9	6	3	3	11	8	3	3	3	

(3) 職員及びび一般表彰状況

度	年 種	計	17	18	19	20	21	22	23	24	25	26	27
			年以前	年	年	年	年	年	年	年	年	年	
消 防 庁 長 官 (功 勞 章) 表 彰		1				1							
消 防 庁 長 官 (永 年 勤 続 功 勞) 表 彰		16	3	1	1	1	2	1	2	2	1	1	1
全 消 会 長 表 彰	4 0 年 勤 続	49				11	5	16	14	3			
	3 0 年 勤 続	43	28	1	6	1	4	2	1				
	2 0 年 勤 続	6							3	3			
全 国 消 防 協 会 優 良 消 防 職 員 表 彰		4	1					1	1				1
長 崎 県 救 急 医 療 財 団 表 彰									1	1			
消 防 長 (署 長) 表 彰	職 員	団 体	救 助 活 動	2					1	1			
			機 器 改 良										
			そ の 他										
	一 般	救 急 ・ 救 助 協 力	個 人	救 助 活 動									
機 器 改 良													
そ の 他				8					7		1		
消 火 協 力	表 彰 状												
	感 謝 状	36	20	2	3			5	3	1	2		
救 急 ・ 救 助 協 力	表 彰 状	2				2							
	感 謝 状	27	6	5	2		2	2	5	2	3		

(5) 勤続年数別職員数

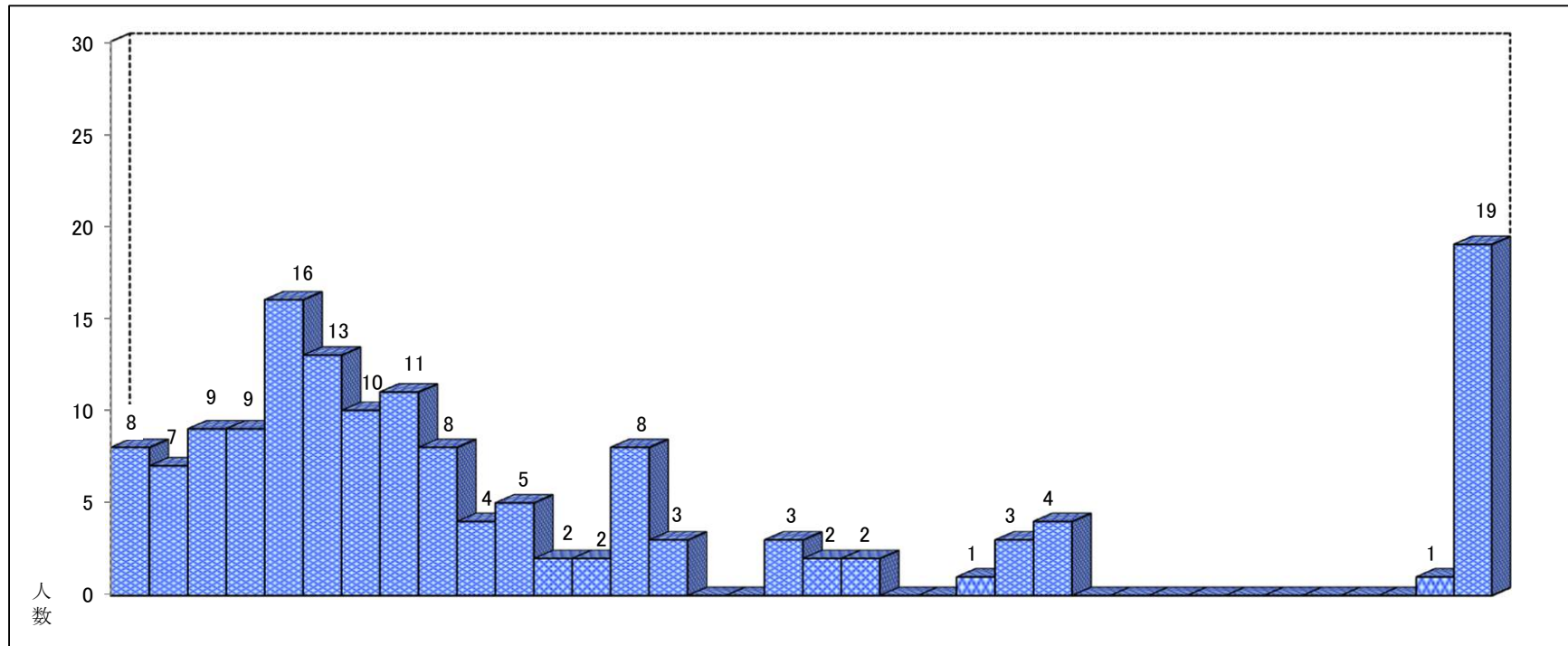

階級	年数																																			合計	平均勤続		
	0	1	2	3	4	5	6	7	8	9	10	11	12	13	14	15	16	17	18	19	20	21	22	23	24	25	26	27	28	29	30	31	32	33	34			35以上	
消防監																																					1	1	41.0
消防司令長																																					5	5	38.6
消防司令																			1							1											8	10	34.9
消防司令補							1					1	1	5	3			1	1	2			1	2	4										1	3	26	20.0	
消防士長					2	6	6	8	5	4	5	1	1	3				1	1																	2	45	9.7	
消防副士長					1																																1	4.0	
消防士	8	7	9	9	13	7	3	3	3																												62	3.3	
合計	8	7	9	9	16	13	10	11	8	4	5	2	2	8	3			3	2	2			1	3	4										1	19			
	49			46				20				7			8			20				150																	

(6) 職員の研修状況

研 修 の 種 別	階 級	27 年 度 中	累 計							合 計	
			消防監	消防司令長	消防司令	消防司令補	消防士長	消防副士長	消防士		
消 防 大 学 校	本 部 科		1	1						0	
	予 防 科				1	2				3	
	警 防 科			1		3				4	
	救 急 科									0	
	救 助 科									0	
	火 災 調 査 科	1				2				2	
	は し ご 自 動 車 等 講 習 会									0	
	違 反 是 正 講 習 会									0	
自 主 防 災 組 織 育 成 コー ス									0		
消 防 学 校	初 任 科	7	1	5	10	26	45	1	54	142	
	現 任 科		1	1	3	2	1			8	
	初 級 幹 部 科	2	1	4	1	9	7			22	
	中 級 幹 部 科			1	2	3				6	
	上 級 幹 部 科	2		1	3	1				5	
	専 科	警 防 科	無 線 課 程	7	2	6	26	41	1	54	130
		救 助 課 程		1	5	8	11	8			33
		操 法 指 導 員 課 程		1	3	2	7				13
		は し ご 車 課 程	2			2	3	3		1	9
		予 防 科	予 防 課 程			1					1
		查 察 課 程				1		7			8
		危 険 物 課 程	2			1	4	4			9
	科	原 因 調 査 課 程	2			4	9	8			21
		救 急 I 課 程		1	5	9	11	2			28
		救 急 II 課 程		1	4	8	4	2			19
		救 急 科 (標 準 課 程)	6		1	1	18	39		48	107
		救 急 救 命 士 研 修		1							1
救 命 士 氣 管 挿 管 講 習				1	1	6				8	
特 殊 災 害 講 習		2		1	2	3	3			9	
応 急 手 当 指 導 員 講 習			1	1	1				3		
救 急 救 命 士 養 成 研 修	2	1	1	4	11	9		1	27		
救 急 救 命 士 薬 剤 投 与 講 習	2				9	11		1	21		
指 導 救 命 士 養 成 研 修	1				1				1		

(7) 職員の特殊技能資格取得状況

特 殊 技 能 資 格	階 級 別	消防監	消防司令長	消防司令	消防司令補	消防士長	消防副士長	消防士	事務吏員	合 計	
											自動車運転免許
自動車運転免許	大型	中型 (限定)								0	
		大型 特殊		2	6	15	31		22	76	
	一種	中型 特殊			2	8	20		20	52	
		中型 (限定)	1	5	10	26	39	1	8	90	
		普通					6		54	60	
		自 動 二 輪	1	2	8	8	14		8	41	
	けん引 一 種					1		1	2		
特殊無線電話	第一級陸上特殊無線技士									0	
	第二級陸上特殊無線技士		2	6	24	28		5		65	
	第三級陸上特殊無線技士				1	14	1	35		51	
危険物取扱者	甲種					1				2	
	乙種			4	11	11		7		33	
	丙種	1	3	5	2	3		1		15	
消防設備士	甲種	第 1 類						1		1	
		第 4 類				1	1			2	
	乙種	第 1 類			1		1				2
		第 3 類			3	1					4
		第 4 類			1						1
		第 5 類		2	1		1				4
		第 6 類	1	2	4	4	3				14
第 7 類			1						2		
小型船舶操縦士	2 級			1	2	1		1		6	
アマチュア無線技士			2	2	2	3				9	
アセチレンガス溶接			2	4						6	
ボイラー技師			1	1						2	
フォークリフト運転技師			1	1				4		6	
クレーン・玉掛け			2	10	25		12			49	
潜水士			1					1		2	
第 1 種 衛 生 管 理 者					2	1				3	
救 急 救 命 士		1	1	6	13	11	1	7		40	
毒 劇 物 取 扱 責 任 者				1	1					1	
特 定 化 学 物 質 等 作 業 主 任 者				1	1			1		3	
予防技術資格者	防 火 査 察		1	2	11	14		3		31	
	消 防 用 設 備 等				6	3		2		11	
	危 険 物		1	1	4	1				7	

予 防

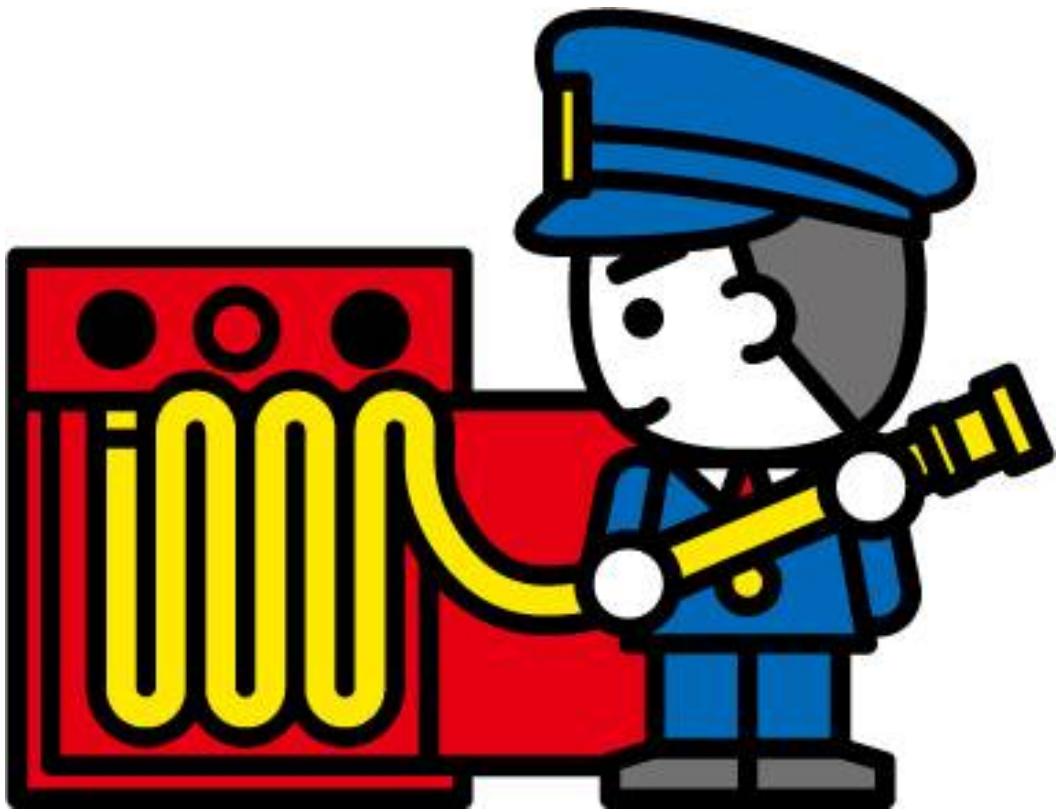

1 危険物関係

(1) 市別・危険物施設数

施設区分 市別		合計	製造所	貯蔵所								取扱所					
				小計	屋内貯蔵所	屋外タンク貯蔵所	屋内タンク貯蔵所	地下タンク貯蔵所	簡易タンク貯蔵所	移動タンク貯蔵所	屋外貯蔵所	小計	給油取扱所	第一種販売取扱所	第二種販売取扱所	移送取扱所	一般取扱所
島原市	島原市 (有明町を除く)	99	1	64	4	16	5	12		27		34	25				9
	有明町	31		14	3	4		5		2		17	11				6
	小計	130	1	78	7	20	5	17		29		51	36				15
雲仙市	国見町	22		9		3		4		2		13	8				5
	瑞穂町	19		10	1	4		4		1		9	6				3
	小計	41		19	1	7		8		3		22	14				8
南島原市	加津佐町	13		6	1	3		1		1		7	3				4
	口之津町	14		5	1			3		1		9	4				5
	南有馬町	23		15		2		8		5		8	4				4
	北有馬町	9		4				1		3		5	4				1
	西有家町	10		3		1		1		1		7	6				1
	有家町	22		9		2		3		4		13	8				5
	布津町	14		9	1	3	1	2		2		5	2				3
	深江町	36		19		3		7		9		17	11				6
	小計	141		70	3	14	1	26		26		71	42				29
合計	312	1	167	11	41	6	51		58		144	92				52	

(2) 年度別・危険物施設比較

施設区分 年度別		合計	製造所	貯蔵所								取扱所					
				小計	屋内貯蔵所	屋外タンク貯蔵所	屋内タンク貯蔵所	地下タンク貯蔵所	簡易タンク貯蔵所	移動タンク貯蔵所	屋外貯蔵所	小計	給油取扱所	第一種販売取扱所	第二種販売取扱所	移送取扱所	一般取扱所
19年		373	1	205	11	48	8	69		69		167	113				54
20年		367	1	201	12	47	8	65		69		165	110				55
21年		359	1	196	12	46	8	63		67		162	107				55
22年		360	1	198	12	46	8	64		68		161	106				55
23年		352	1	192	12	45	8	62		65		159	105				54
24年		342	1	186	12	44	8	60		62		155	102				53
25年		327	1	178	12	44	8	56		58		148	96				52
26年		316	1	170	11	42	7	55		55		145	94				51
27年		314	1	169	11	42	6	51		59		144	93				51
28年		312	1	167	11	41	6	51		58		144	92				52

(3) 年度別・危険物施設許可件数等

年度別 種別	18年	19年	20年	21年	22年	23年	24年	25年	26年	27年
設置許可	3	3	5	2	2	2	2	4	9	5
変更許可	24	21	6	19	12	15	38	22	17	25
完成検査	30	23	9	21	15	16	38	28	23	30

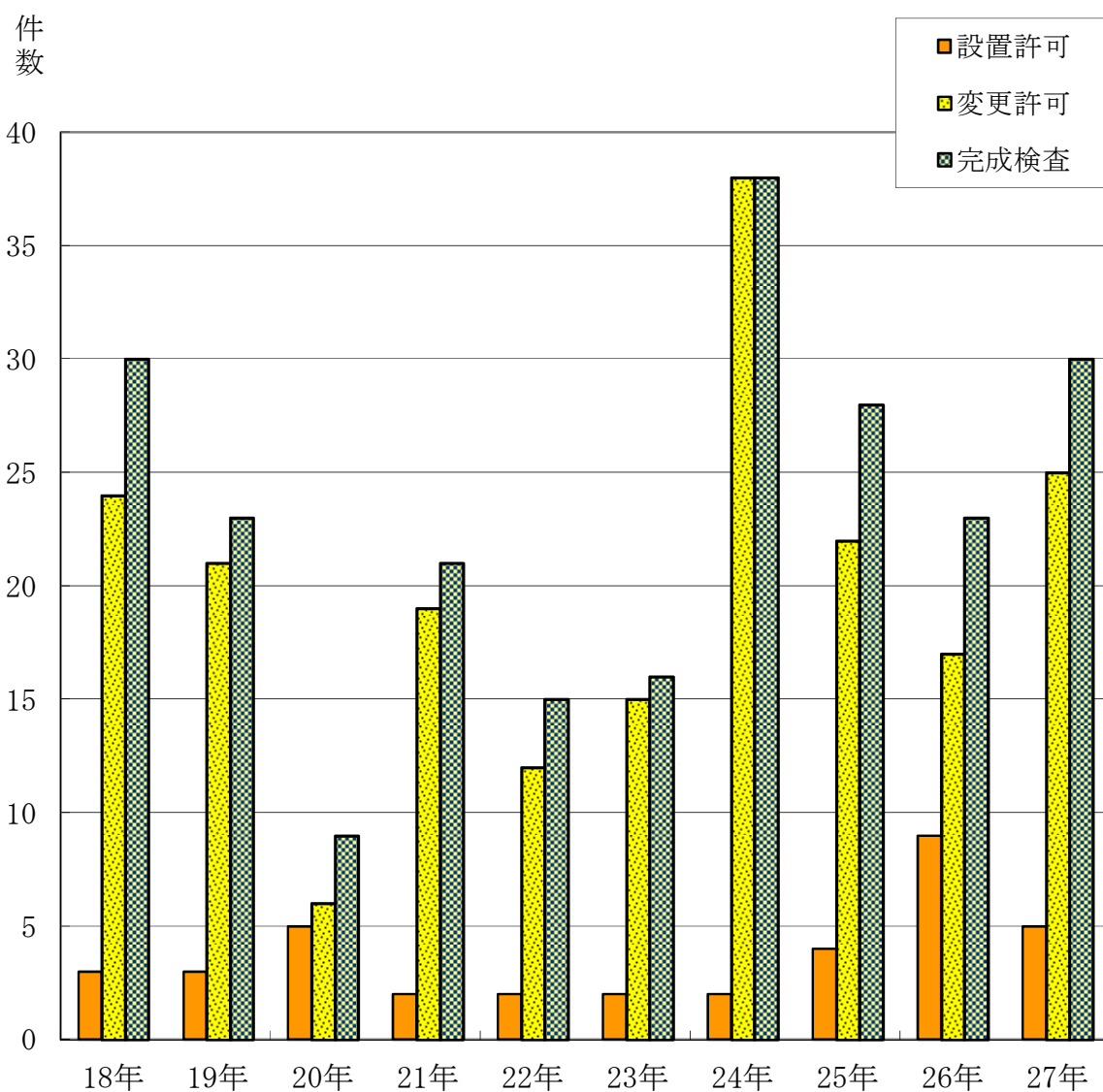

(4) 市別・危険物施設許可件数等

施設区分 市別		合計	貯 蔵 所							取 扱 所							
			製 造 所	小 計	屋 内 貯 蔵 所	屋 外 タ ン ク 貯 蔵 所	屋 内 タ ン ク 貯 蔵 所	地 下 タ ン ク 貯 蔵 所	簡 易 タ ン ク 貯 蔵 所	移 動 タ ン ク 貯 蔵 所	屋 外 貯 蔵 所	小 計	給 油 取 扱 所	第 1 種 販 売 取 扱 所	第 2 種 販 売 取 扱 所	移 送 取 扱 所	一 般 取 扱 所
島 原 市 (有明町を除く)	設置許可																
	変更許可	9	8	5					3	1	1						
	完成検査	10	8	5					3	2	2						
	設置許可	2	1	1							1	1					
	変更許可	3									3	3					
	完成検査	5	1	1							4	4					
	設置許可	2	1	1							1	1					
	変更許可	12	8	5					3	4	4						
	完成検査	15	9	6					3	6	6						
雲 仙 市	設置許可																
	変更許可	1								1	1						
	完成検査	1								1	1						
	設置許可																
	変更許可	3	1				1			2	2						
	完成検査	3	1				1			2	2						
	設置許可																
	変更許可	4	1				1			3	3						
	完成検査	4	1				1			3	3						
南 島 原 市	設置許可																
	変更許可																
	完成検査																
	設置許可																
	変更許可	3								3	1						2
	完成検査	2								2	1						1
	設置許可																
	変更許可	1								1							1
	完成検査	1								1							1
	設置許可																
	変更許可	2								2	2						
	完成検査	2								2	2						
	設置許可																
	変更許可																
	完成検査																
	設置許可	2	1				1			1							1
	変更許可	3	1						1		2	2					
	完成検査	5	2				1		1	3	2						1
	設置許可																
	変更許可																
	完成検査																
	設置許可	1	1							1							
	変更許可																
	完成検査	1	1							1							
	設置許可	3	2				1		1	1							1
	変更許可	9	1						1	8	5						3
	完成検査	11	3				1		2	8	5						3
合計	設置許可	5	3	1		1		1	2	1							1
	変更許可	25	10	5		1		4	15	12							3
	完成検査	30	13	6		2		5	17	14							3

(5) 危険物施設区分構成比

合 計	製 造 所	屋 内 貯 蔵 所	屋 外 タ ン ク 貯 蔵 所	屋 内 タ ン ク 貯 蔵 所	地 下 タ ン ク 貯 蔵 所	移 動 タ ン ク 貯 蔵 所	給 油 取 扱 所	一 般 取 扱 所
312	1	11	41	6	51	58	92	52
100%	0.3%	3.5%	13.1%	1.9%	16.3%	18.6%	29.5%	16.7%

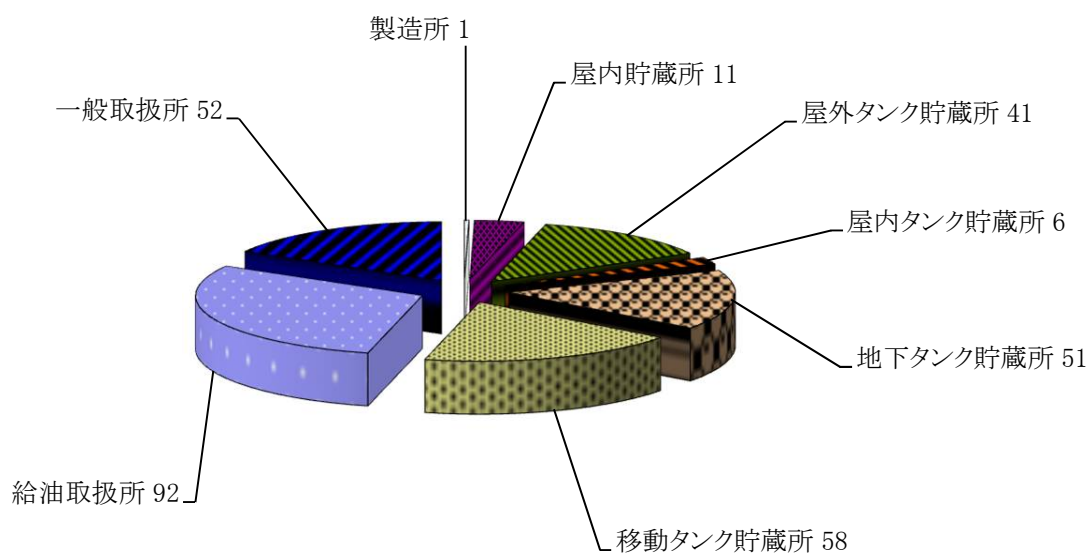

(6) 年度別・危険物仮貯蔵・仮取扱い承認件数

年度別 区分	18年	19年	20年	21年	22年	23年	24年	25年	26年	27年
仮 貯 蔵	11	13	12	14	12	16	17	14	15	13
仮 取 扱	41	37	35	45	43	44	43	45	45	46

(7) 規模別・危険物施設数

市別		倍数								計
		5倍以下	5を超え10倍以下	10を超え50倍以下	50を超え100倍以下	100を超え150倍以下	150を超え200倍以下	200を超え1000倍以下	1000倍を超えるもの	
島原市	島原市 (有明町を除く)	22	11	36	8	1	4	13	4	99
	有明町	10	9	5	3		3	1		31
	小計	32	20	41	11	1	7	14	4	130
雲仙市	国見町	6	5	6	1		4			22
	瑞穂町	7	5	4		1	1	1		19
	小計	13	10	10	1	1	5	1	0	41
南島原市	加津佐町	3	4	3	2		1			13
	口之津町	5	6			1	2			14
	南有馬町	9	5	5	1		3			23
	北有馬町	2	2	1	2	2				9
	西有家町	1	2	3	1	1	2			10
	有家町	5	5	4	4		3	1		22
	布津町	4	5	4			1			14
	深江町	17	5	9	2	2	1			36
	小計	46	34	29	12	6	13	1	0	141
合計		91	64	80	24	8	25	16	4	312

(8) 規模別・危険物施設構成比

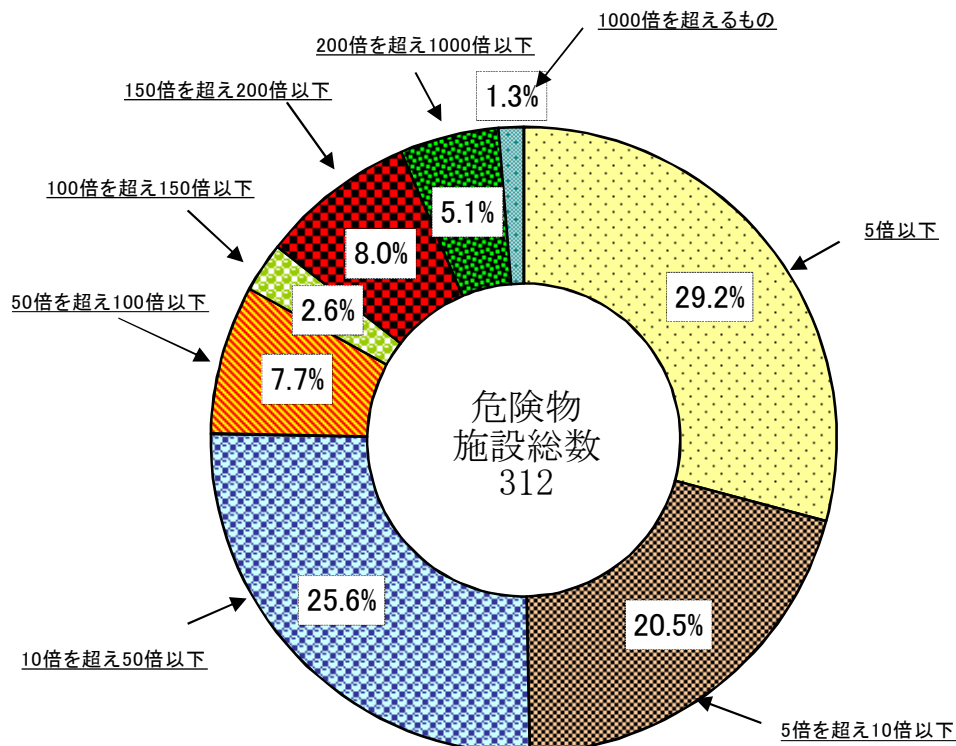

(9) 市別・年度別・危険物施設仮使用承認件数

市別		年度別									
		18年	19年	20年	21年	22年	23年	24年	25年	26年	27年
島原市	島原市 (有明町を除く)	1	1	2	1	1	4	3	7	5	5
	有明町	2			1			2	1	1	1
	小計	3	1	2	2	1	4	5	8	6	6
雲仙市	国見町		4		1	1		1	5	1	1
	瑞穂町	2				1		1			3
	小計	2	4		1	2		2	5	1	4
南島原市	加津佐町	1					1				
	口之津町	1	1	1			1	4			1
	南有馬町	1			1	1	1				
	北有馬町								1		1
	西有家町	2		1	1	1			1		
	有家町		2		1	1	1	3	1	2	1
	布津町							1		1	
	深江町		1		4			7	4	1	
	小計	5	4	2	7	3	4	15	7	4	3
合計		10	9	4	10	6	8	22	20	11	13

(10) 市別・危険物施設各種届出状況

市別		計	監 督 者 選 任 届	監 督 者 解 任 届	廃 止 届	譲 渡 引 渡 届	品 名 数 量 変 更 届	休 止 届	管 理 者 委 任 届	災 害 発 生 届	変 更 者 氏 名 届 等
島原市	島原市 (有明町を除く)	47	17	16	7	1	2				4
	有明町	7	4	1					1		1
	小計	54	21	17	7	1	2		1		5
雲仙市	国見町	5	1	1	1			2			
	瑞穂町	1									1
	小計	6	1	1	1			2			1
南島原市	加津佐町	2	1	1							
	口之津町	3				1	1				1
	南有馬町	4	1	1	1						1
	北有馬町	5	2	2							1
	西有家町	6	3	3							
	有家町	13	5	4				3			1
	布津町	2	1	1							
	深江町	7	3	2		1					1
	小計	42	16	14	1	2	1	3			5
合計		102	38	32	9	3	3	5	1		11

2 防火対象物関係

(1) 消防法第17条防火対象物の現況

防火対象物の区分		島原消防署			南島原消防署					合計
		本署	北分署	小計	本署	布津分署	有馬分署	口之津分署	小計	
項	合計	1,546	470	2,016	497	516	223	355	1,591	3,607
1	イ 劇場・映画館	5		5	1				1	6
	ロ 公会堂・集会場	16	9	25	7	9	5	4	25	50
2	イ キャバレー・ナイトクラブ							1	1	1
	ロ 遊技場・ダンスホール	5		5	3		1	1	5	10
	ハ 性風俗関連特殊営業を営む店舗									
	ニ カラオケ・個室ビデオ店等				1	3			4	4
3	イ 待合・料理店									
	ロ 飲食店	51	17	68	10	7	6	9	32	100
4	百貨店・マーケット	100	27	127	17	20	11	17	65	192
5	イ 旅館・ホテル・宿泊所	24	6	30	2	91	2	4	99	129
	ロ 寄宿舎・下宿・共同住宅	240	33	273	29	4	8	29	70	343
6	イ 病院・診療所・助産所	49	9	58	9	4	8	4	25	83
	ロ 老人短期入所施設等	44	23	67	20	28	10	11	69	136
	ハ 老人デイサービスセンター等	90	45	135	26	57	12	44	139	274
	ニ 幼稚園・特別支援学校	11	1	12	1	2	1		4	16
7	小・中・高校・大学校	67	27	94	32	25	9	21	87	181
8	図書館・博物館	8	2	10		2	2	4	8	18
9	イ 蒸気浴場・熱気浴場に類するもの									
	ロ 上記以外の公衆浴場	2	1	3						3
10	停車場・発着場	1		1						1
11	神社・寺院・教会	27	10	37	6	5	7	9	27	64
12	イ 工場・作業場	241	71	312	146	91	49	40	326	638
	ロ 映画・テレビスタジオ									
13	イ 車庫・駐車場	17	2	19	4	6	2	3	15	34
	ロ 飛行機・回転翼航空機格納庫									
14	倉庫	159	60	219	100	71	38	50	259	478
15	前各項に該当しない事業所	188	87	275	27	60	35	60	182	457
16	イ 複合用途対象物1～4. 5イ. 6. 9イ	119	21	140	20	14	11	26	71	211
	ロ その他の複合用途対象物	81	17	98	36	17	6	17	76	174
17	文化財保護法の重要文化財		2	2				1	1	3
18	延長50メートル以上のアーケード	1		1						1

(2) 消防法第8条防火対象物の現況

防火対象物の区分		島原消防署			南島原消防署					合計
		本署	北分署	小計	本署	布津分署	有馬分署	口之津分署	小計	
項	合計	460	127	587	120	106	74	112	412	999
1	イ 劇場・映画館	3		3	1				1	4
	ロ 公会堂・集会場	14	7	21	7	7	3	4	21	42
2	イ キャバレー・ナイトクラブ							1	1	1
	ロ 遊技場・ダンスホール	4		4	2		1	1	4	8
	ハ 性風俗関連特殊営業を営む店舗									
	ニ カラオケ・個室ビデオ店等					2			2	2
3	イ 待合・料理店									
	ロ 飲食店	46	13	59	10	5	4	9	28	87
4	百貨店・マーケット	80	12	92	13	15	9	16	53	145
5	イ 旅館・ホテル・宿泊所	12	5	17	1	2	1	3	7	24
	ロ 寄宿舎・下宿・共同住宅	16		16			1	1	2	18
6	イ 病院・診療所・助産所	20	3	23	6	3	3	3	15	38
	ロ 老人短期入所施設等	22	6	28	11	11	5	8	35	63
	ハ 老人デイサービスセンター等	32	13	45	12	8	8	11	39	84
	ニ 幼稚園・特別支援学校	7	1	8	1	2			3	11
7	小・中・高校・大学校	14	9	23	11	8	4	5	28	51
8	図書館・博物館	4	1	5		1	2	2	5	10
9	イ 蒸気浴場・熱気浴場に類するもの									
	ロ 上記以外の公衆浴場	1		1						1
10	停車場・発着場									
11	神社・寺院・教会	17	4	21	3	4	4	6	17	38
12	イ 工場・作業場	8	3	11		1	1	2	4	15
	ロ 映画・テレビスタジオ									
13	イ 車庫・駐車場									
	ロ 飛行機・回転翼航空機格納庫									
14	倉庫									
15	前各項に該当しない事業所	39	11	50	11	11	15	15	52	102
16	イ 複合用途対象物1～4. 5イ. 6. 9イ	87	30	117	24	22	12	17	75	192
	ロ その他の複合用途対象物	34	8	42	7	4	1	8	20	62
17	文化財保護法の重要文化財		1	1						1
18	延長50メートル以上のアーケード									

(3) 署分署別予防査察実施状況

防火対象物の区分		署分署別			南島原消防署					合計	前年度 合計
		本署	北分署	小計	本署	布津分署	有馬分署	口之津分署	小計		
項	合計	299	215	514	140	246	153	179	718	1,232	1,199
1	イ 劇場・映画館	2		2	1				1	3	7
	ロ 公会堂・集会場	6	6	12	7	3	5	3	18	30	22
2	イ キャバレー・ナイトクラブ										
	ロ 遊技場・ダンスホール	3		3			1	1	2	5	5
	ハ 性風俗関連特殊営業を営む店舗										
	ニ カラオケ・個室ビデオ店等					2		1	3	3	3
3	イ 待合・料理店										
	ロ 飲食店	13	9	22	3	5	6	9	23	45	37
4	百貨店・マーケット	12	13	25	7	10	9	13	39	64	48
5	イ 旅館・ホテル・宿泊所	15	3	18		90	2	2	94	112	75
	ロ 寄宿舎・下宿・共同住宅	4	16	20	7	2	5	9	23	43	44
6	イ 病院・診療所・助産所	15	5	20	6		8	2	16	36	41
	ロ 老人短期入所施設等	57	26	83	21	35	11	10	77	160	86
	ハ 老人デイサービスセンター等	56	52	108	20	46	12	33	111	219	122
	ニ 幼稚園・特別支援学校		1	1	1		2		3	4	41
7	小・中・高校・大学校	36	13	49	1		8	10	19	68	93
8	図書館・博物館		2	2			2	4	6	8	18
9	イ 蒸気浴場・熱気浴場に類するもの										3
	ロ 上記以外の公衆浴場	1	1	2						2	2
10	停車場・発着場	1		1						1	
11	神社・寺院・教会	5	5	10	1		2	3	6	16	17
12	イ 工場・作業場	18	16	34	26	19	31	16	92	126	141
	ロ 映画・テレビスタジオ										
13	イ 車庫・駐車場		2	2	1	2	2	1	6	8	11
	ロ 飛行機・回転翼航空機格納庫										
14	倉庫	4	12	16	27	8	15	24	74	90	125
15	前各項に該当しない事業所	11	14	25	5	10	17	14	46	71	151
16	イ 複合用途対象物1～4、5イ、6、9イ	37	11	48	6	12	11	17	46	94	70
	ロ その他の複合用途対象物	3	6	9		2	4	6	12	21	34
17	文化財保護法の重要文化財		2	2				1	1	3	3
18	延長50メートル以上のアーケード										

(4) 市別建築同意処理件数

市名	建築種別	新築	増築	改築	移転	修繕	模様替	用途変更	その他	合計
		島原市	島原市 (有明町を除く)	51 (12)	6 (4)					1 (1)
	有明町	5 (5)								5 (5)
雲仙市	国見町	14 (7)								14 (7)
	瑞穂町									
南島原市	加津佐町							1		1
	口之津町	3 (2)	1 (1)							4 (3)
	南有馬町	1 (1)	1 (1)					1 (1)		3 (3)
	北有馬町									
	西有家町	3 (1)								3 (1)
	有家町	1 (1)								1 (1)
	布津町									
	深江町	1 (1)								1 (1)
合計		79 (30)	8 (6)					3 (2)		90 (38)

※下段()内の数は、消防法の規制をうける防火対象物の処理件数

(5) 署分署別火災予防指導件数

種別	署分署別	島原消防署				南島原消防署			合計
		本署	北分署	本署	布津分署	有馬分署	口之津分署		
防火講話	回数	137	94	88	90	58	65	532	
	人員	9,455	3,908	3,323	3,652	1,532	2,959	24,829	
消防訓練	回数	292	127	127	137	74	135	892	
	人員	15,652	5,434	4,471	5,776	2,094	4,797	38,224	
消防庁舎見学時講話	回数	13	1	13	1		2	30	
	人員	425	15	218	1		5	664	
合計	回数	442	222	228	228	132	202	1,454	
	人員	25,532	9,357	8,012	9,429	3,626	7,761	63,717	

(6) 防火管理者資格取得表(前年度との比較) ※旧市町で表示、講習会は年2回実施。

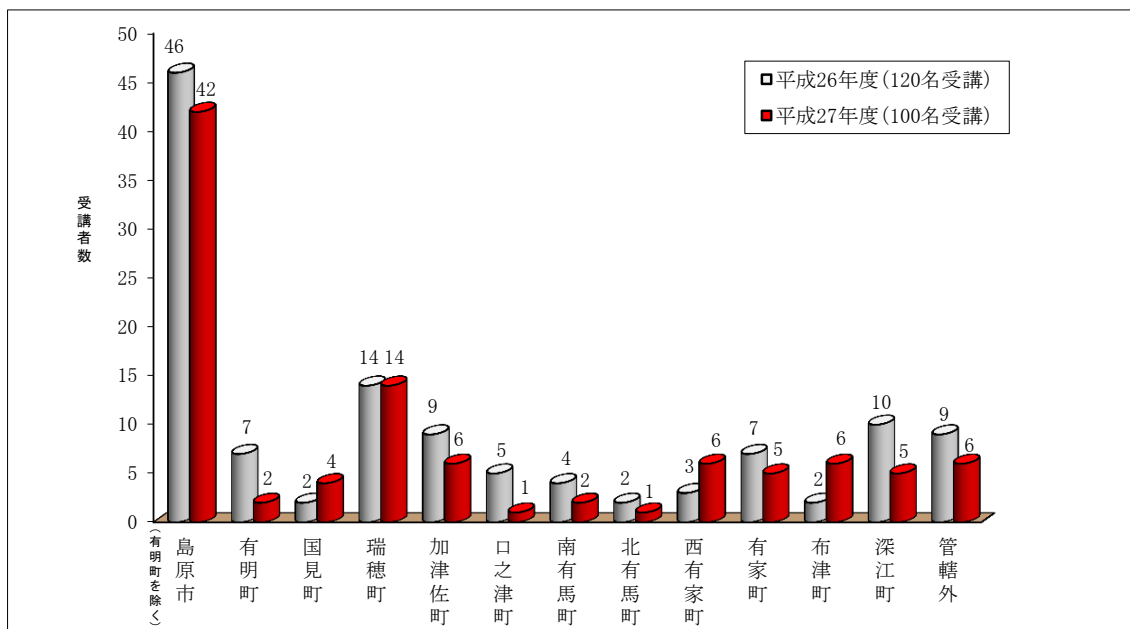

(7) 過去2年間の用途別受講者分類表

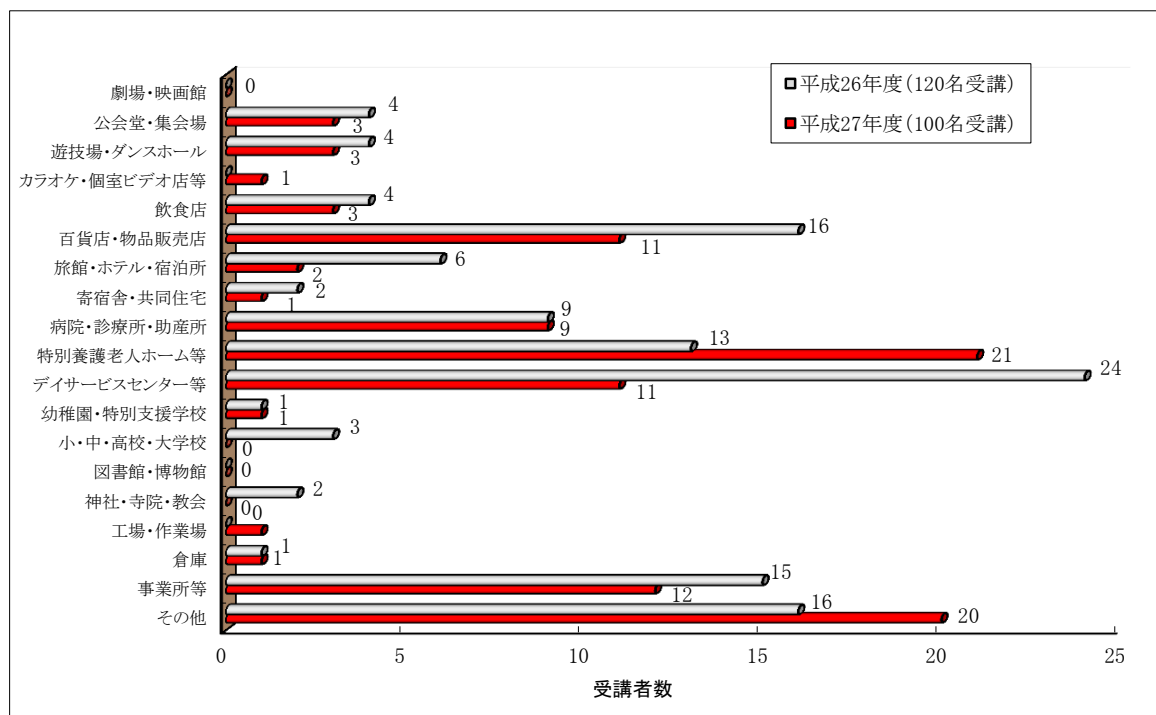

(8) 甲種防火管理再講習表

防火対象物	1	2		3	4	5	6		7	8	9	10	11	12	13	14	15	16	広域圏外	計
項別	イ	ロ	イ	ロ	ハ	ニ	イ	ロ	イ	ロ	ハ	ニ	イ	ロ	イ	ロ	イ	ロ		
H26年度		3		3					5									2		13
H27年度		3		2				2		1								8	2	18

(9) 消防法に基づく届出受理状況

種 別	所 属 別	本部	島原消防署		南島原消防署			合計		
			本署	北分署	本署	布津分署	有馬分署		口之津分署	
合 計		390	739	297	271	231	140	197	2,265	
消	8条2項	防火管理者（選解任）届出		79	27	34	21	12	23	196
	則3条1項	消防計画届出		106	37	34	28	20	28	253
防	8条の2の2	防火対象物点検結果		32	10	10	11	3	10	76
	9条の3 1項	圧縮アセチレンガス届出		16	7	5	11	2	1	42
	〃 2項	圧縮アセチレンガス廃止届出							1	1
	〃 1項	毒物・劇物届出								
	17条の3の2	消防用設備等設置届出	150							150
〃	消防用設備等検査済証	150							150	
法	17条の3の3	消防用設備等点検報告書		506	216	188	160	103	134	1,307
	17条の14	消防用設備等着工届出	90							90

(10) 消防用設備等着工・設置届出の設備毎状況

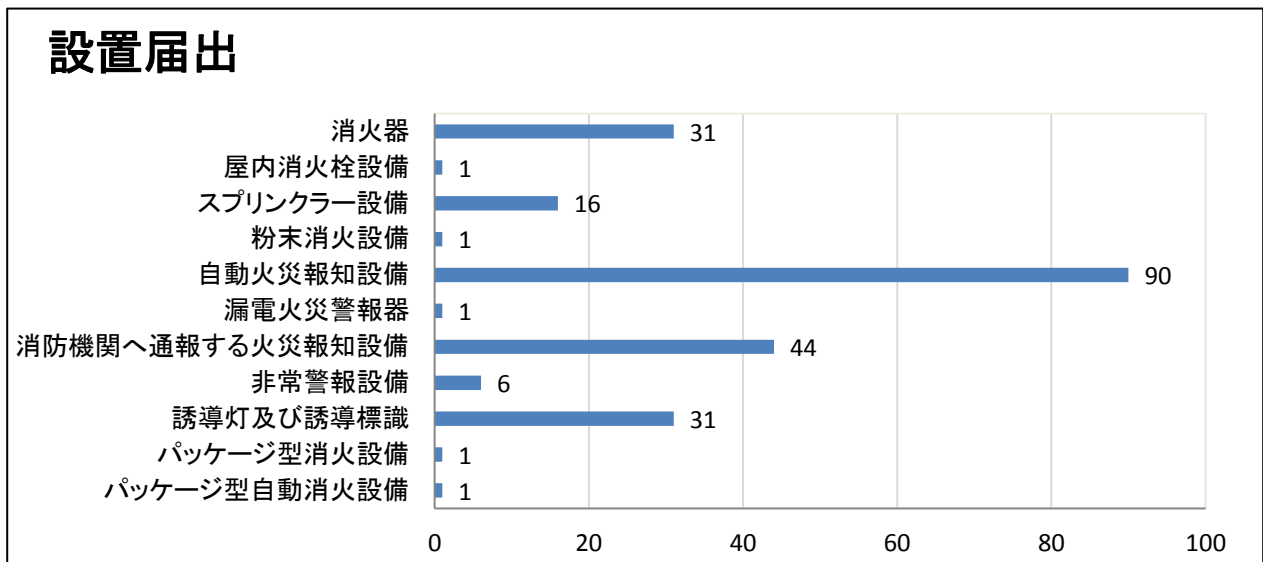
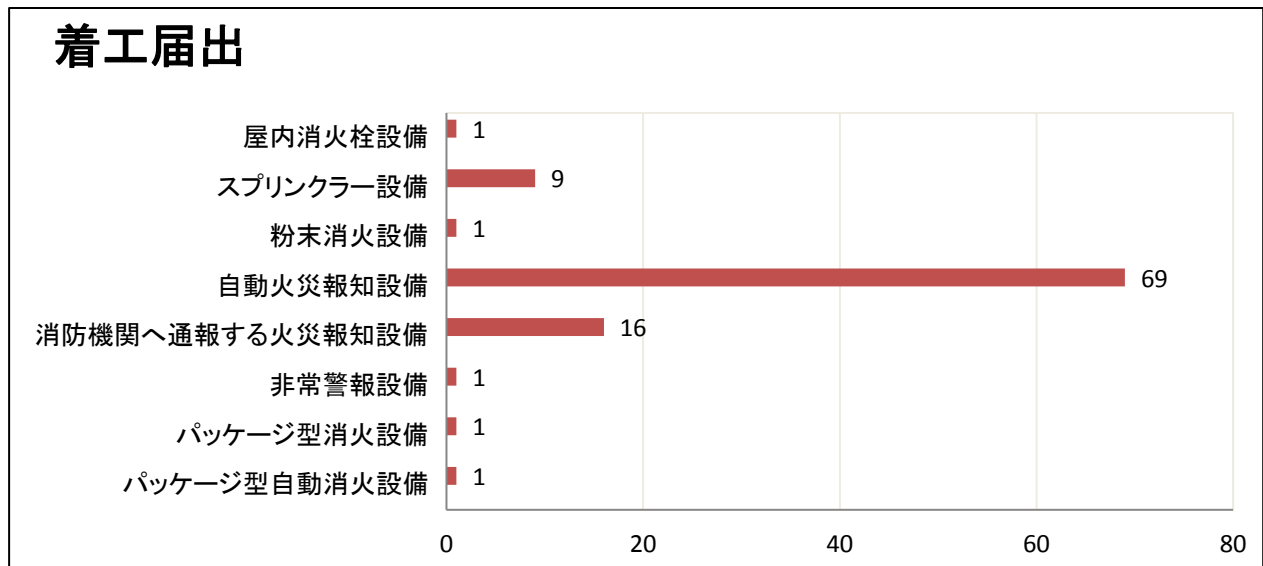

(11)火災予防条例に基づく届出受理状況

各条号別	署分署別	本部	島原消防署		南島原消防署				合計	
			本署	北分署	本署	布津分署	有馬分署	口之津分署		
合計		17	308	230	104	176	119	92	1,046	
火災予防条例	23条	喫煙等の許可	17						17	
	42条の3	火災予防上必要な業務に関する計画提出		2					2	
	43条	防火対象物使用開始届出	51	26	4	39	2	5	127	
	44条1号	熱風炉届出								
	〃 2号	炉設置届出								
	〃 3号	上記据付面積2㎡以上設置届出								
	〃 3号の2	厨房設備設置届出								
	〃 4号	温風暖房機設置届出		5					5	
	〃 5号	ボイラー・給湯湯沸設備設置届出		7	2	2	4		16	
	〃 6号	乾燥設備設置届出								
	〃 7号	サウナ設備設置届出								
	〃 7号の2	ヒートポンプ冷暖房機設置届出								
	〃 8号	火花を生ずる設備設置届出								
	〃 8号の2	放電加工機届出								
	〃 9号	変電設備設置届出		5	2		1		8	
	〃 10号	燃料電池発電設備設置届出								
	〃 11号	内燃機関発電設備の届出		3	1	1	3	2	10	
	〃 12号	蓄電池設備設置届出		7	4	5		3	22	
	〃 13号	ネオン管設備設置届出								
	〃 14号	水素ガス気球設置届出								
	45条1号	火災と紛らわしい行為の届出		118	134	38	105	68	29	492
	〃 2号	煙火の打ち上げ届出		2	2	1	1	1	2	9
〃 3号	催物開催届出		1	1	1	1		4		
〃 4号	水道断水・減水届出		1	3	1		2	7		
〃 5号	道路工事届出		65	34	30	13	34	42	218	
〃 6号	露店等の開設届出		19	7	9	2	4	8	49	
46条1項	少量危険物・貯蔵取扱いの届出		19	5	7	2	1	1	35	
〃 2項	〃 廃止届出		8	4	5	5	2	1	25	

(12) 定期点検報告を要する防火対象物

防火対象物の区分			点検を要する防火対象物		点検報告件数	
			第1号該当	第2号該当	第1号該当	第2号該当
1	イ	劇場・映画館	3		2	
	ロ	公会堂・集会場	37		26	
2	イ	キャバレー・ナイトクラブ				
	ロ	遊技場・ダンスホール	4		3	
	ハ	性風俗関連特殊営業を営む店舗				
	ニ	カラオケ・個室ビデオ店等				
3	イ	待合・料理店				
	ロ	飲食店		4		2
4		百貨店・マーケット	21		15	
5	イ	旅館・ホテル・宿泊所	5	5	5	4
6	イ	病院・診療所・助産所	1	4	1	3
	ロ	特別養護老人ホーム等		1		
	ハ	老人デイサービスセンター等				
	ニ	幼稚園・特別支援学校				
9	イ	蒸気浴場・熱気浴場に類するもの				
16	イ	複合用途対象物	27	4	19	
16の2		地下街				
合計			98	19	71	9

(13) 特例認定防火対象物等

防火対象物の区分			認定防火対象物数		不認定防火対象物数	
			第1号該当	第2号該当	第1号該当	第2号該当
1	イ	劇場・映画館	1			
	ロ	公会堂・集会場	6			
2	イ	キャバレー・ナイトクラブ				
	ロ	遊技場・ダンスホール				
	ハ	性風俗関連特殊営業を営む店舗				
	ニ	カラオケ・個室ビデオ店等				
3	イ	待合・料理店				
	ロ	飲食店				
4		百貨店・マーケット	4			
5	イ	旅館・ホテル・宿泊所	3	1		
6	イ	病院・診療所・助産所	1			
	ロ	老人短期入所施設等	1			
	ハ	老人デイサービスセンター等				
	ニ	幼稚園・特別支援学校				
9	イ	蒸気浴場・熱気浴場に類するもの				
16	イ	複合用途対象物	1			
16の2		地下街				
合計			17	1		

3 防火クラブ結成状況

防火委員会

ク ラ ブ 名 称	所 在 地	結 成 年 月 日	会 長 名
島原地域広域市町村圏組合 管内防火委員会	島原市新馬場町872番地2	昭和62年7月31日	消防長 馬場源助

婦人防火クラブ

ク ラ ブ 名 称	所 在 地	結 成 年 月 日	ク ラ ブ 員 数
小川地区婦人防火クラブ	南島原市有家町小川589	昭和60年10月26日	15人
有家地区女性防火クラブ	南島原市有家町	平成26年4月1日	16人
三会地区婦人防火クラブ	島原市洗切町丙14-1	平成14年7月1日	40人
森岳地区婦人防火クラブ	島原市北門町1559-2	平成14年8月13日	50人
安中地区婦人防火クラブ	島原市大下町丙1197-2	平成14年8月24日	20人
霊丘地区婦人防火クラブ	島原市堀町167-1	平成14年10月7日	38人
白山地区婦人防火クラブ	島原市西八幡町8451-3	平成14年12月9日	35人
計	7クラブ		214人

少年消防クラブ

ク ラ ブ 名 称	所 在 地	結 成 年 月 日	ク ラ ブ 員 数
八斗木少年消防クラブ	雲仙市国見町土黒庚337	平成3年4月12日	28人
有家小学校校区少年消防クラブ	南島原市有家町久保271番地	平成21年10月10日	19人
計	2クラブ		47人

幼年消防クラブ

ク ラ ブ 名 称	所 在 地	結 成 年 月 日	ク ラ ブ 員 数
島原幼稚園チビッコ防火クラブ	島原市弁天町一丁目107	昭和60年12月23日	33人
深江幼稚園幼年消防クラブ	南島原市深江町丁7369-1	昭和61年5月1日	62人
寺田保育園幼年消防クラブ	南島原市布津町甲675	昭和61年5月27日	60人
小林保育園幼年消防クラブ	南島原市深江町乙1245-2	昭和62年5月27日	20人
山陰保育園幼年消防クラブ	南島原市深江町戊2046	昭和62年5月27日	22人
若草保育園幼年消防クラブ	南島原市有家町原尾965	昭和62年6月1日	71人
白百合保育園幼年消防クラブ	南島原市有家町山川330	昭和62年6月1日	65人
有家保育園幼年消防クラブ	南島原市有家町山川744	昭和62年6月1日	55人
恵光保育園幼年消防クラブ	南島原市有家町山川1197	昭和62年6月1日	29人
新切保育園幼年消防クラブ	南島原市有家町尾ノ上2901-1	昭和62年6月1日	81人
たちばな幼稚園幼年消防クラブ	南島原市有家町山川408-2	昭和62年6月1日	62人
西有家保育園幼年消防クラブ	南島原市西有家町須川73-1	昭和62年6月13日	49人
竜石保育園幼年消防クラブ	南島原市西有家町竜石5060	昭和62年6月13日	30人
須川保育園幼年消防クラブ	南島原市西有家町須川1170	昭和62年6月13日	21人
見岳保育園幼年消防クラブ	南島原市西有家町見岳604	昭和62年6月13日	13人
長野保育園幼年消防クラブ	南島原市西有家町長野1768-1	昭和62年6月13日	25人
文華保育園幼年消防クラブ	南島原市布津町乙2074-1	昭和62年6月20日	14人
清華保育園幼年消防クラブ	島原市有明町大三東甲2150	昭和62年6月26日	21人
深江保育園幼年消防クラブ	南島原市深江町丙1060-3	昭和62年6月26日	20人
木場保育園幼年消防クラブ	南島原市布津町丙187-1	昭和62年7月1日	26人
野田保育園幼年消防クラブ	南島原市加津佐町乙1208	昭和63年1月14日	43人
ともしび保育園幼年消防クラブ	南島原市加津佐町己3104	昭和63年1月14日	12人
愛宕保育園幼年消防クラブ	南島原市加津佐町丙96	昭和63年1月14日	42人
若木保育園幼年消防クラブ	南島原市加津佐町己2679-3	昭和63年1月14日	15人
くにみ子ども園幼年消防クラブ	雲仙市国見町多比良丁180 (改)	平成19年10月1日	80人
円福寺保育園幼年消防クラブ	雲仙市瑞穂町西郷乙208	昭和63年2月11日	23人
岩戸保育園幼年消防クラブ	雲仙市瑞穂町西郷丁505	昭和63年2月11日	7人
洗心保育園幼年消防クラブ	雲仙市瑞穂町伊福甲201	昭和63年2月11日	42人
神代保育所幼年消防クラブ	雲仙市国見町神代乙527	昭和63年5月17日	42人
中央保育園幼年消防クラブ	雲仙市国見町多比良乙275-4	昭和63年7月11日	72人
瀬野保育園幼年消防クラブ	南島原市深江町丁5343	昭和63年7月25日	29人
ありあけ幼稚園幼年消防クラブ	島原市坂下町7528	昭和63年9月28日	31人

ク ラ ブ 名 称	所 在 地	結 成 年 月 日	ク ラ ブ 員 数
向陵保育園幼年消防クラブ	島原市有明町湯江丙728-1	平成1年7月1日	30人
みやま保育園幼年消防クラブ	島原市有明町湯江乙1741	平成1年7月1日	13人
東向保育園幼年消防クラブ	島原市有明町湯江甲421	平成1年7月1日	9人
大江保育園幼年消防クラブ	南島原市南有馬町乙961	平成1年9月1日	37人
原城幼稚園幼年消防クラブ	南島原市南有馬町乙432	平成1年11月1日	4人
北有馬保育所幼年消防クラブ	南島原市北有馬町丁278-1	平成2年4月1日	39人
北有馬幼稚園幼年消防クラブ	南島原市北有馬町丁50-2	平成2年6月1日	18人
恵祥幼年消防クラブ	島原市有明町大三東丁2106-4	平成2年8月1日	55人
心香保育園消防クラブ	島原市有明町大三東戊425-1	平成2年8月1日	65人
勝光幼年消防クラブ	島原市有明町大三東戊1480-1	平成2年8月1日	25人
ひかり保育園幼年消防クラブ	南島原市南有馬町己220-3	平成3年4月1日	39人
誓願幼児園幼年消防クラブ	島原市有明町大三東乙922	平成3年10月1日	35人
たちばな幼稚園幼年消防クラブ	南島原市布津町乙1812-2	平成5年2月1日	11人
口之津保育園幼年消防クラブ	南島原市口之津町丁4188	平成9年7月11日	54人
玉峰保育園幼年消防クラブ	南島原市口之津町甲1617	平成9年7月11日	8人
あやめ保育園幼年消防クラブ	南島原市口之津町丁2694-2	平成9年7月11日	23人
寺町保育園幼年消防クラブ	島原市寺町5954	平成13年10月27日	25人
ひかわ第一幼稚園幼年消防クラブ	島原市上新丁二丁目2576	平成13年11月1日	37人
こひつじ保育園消防隊	島原市湊道二丁目7008-2	平成13年11月1日	23人
わかくさ保育園幼年消防クラブ	島原市新山二丁目8934	平成13年11月2日	45人
島原活水幼稚園幼年消防クラブ	島原市青葉町5436	平成13年11月27日	10人
正覚寺保育園幼年消防クラブ	雲仙市瑞穂町古部甲1632	平成14年4月10日	49人
春陽保育園幼年消防クラブ	島原市萩ヶ丘一丁目5624-2	平成14年11月22日	82人
白山保育園幼年消防クラブ	島原市白山町50	平成14年12月12日	33人
浦田保育園幼年消防クラブ	島原市浦田一丁目852	平成14年12月12日	13人
児童館幼年消防クラブ	島原市白土桃山二丁目1139-2	平成18年10月27日	12人
土黒保育園幼年消防クラブ	雲仙市国見町土黒乙139-2	平成23年4月1日	12人
八斗木保育園幼年消防クラブ	雲仙市国見町土黒庚357	平成23年4月1日	21人
あさひ保育園幼年消防クラブ	雲仙市国見町神代甲900-3	平成23年4月1日	26人
みどり保育園幼年消防クラブ	島原市柿の木町4022番地1	平成28年4月1日	40人
計	62クラブ		2,110人

管 内 合 計	種 別	クラブ数	クラブ員数	ク ラ ブ 数		内 訳	
	婦人防火 クラブ	7	214人	南島原市	1 - 15	島原市	6 - 199
少年消防 クラブ	2	47人	南島原市	1 - 19	雲仙市(国見町)	1 - 28	
幼年消防 クラブ	62 (75)	2,110人	旧島原市	(23) 12 - 384	島原市有明町	(8) 8 - 253	
			雲仙市国見町	(7) 6 - 253	雲仙市瑞穂町	(4) 4 - 121	
			南島原市加津佐町	(4) 4 - 112	南島原市口之津町	(3) 3 - 85	
			南島原市南有馬町	(3) 3 - 80	南島原市北有馬町	(3) 2 - 57	
			南島原市西有家町	(5) 5 - 138	南島原市有家町	(6) 6 - 363	
			南島原市布津町	(4) 4 - 111	南島原市深江町	(5) 5 - 153	
計	71	2,371人					

()内は、幼稚園・保育園等の総数

警 防



平成27年緊急消防援助隊九州ブロック訓練状況

1 中高層建築物の現況及び車両配備状況

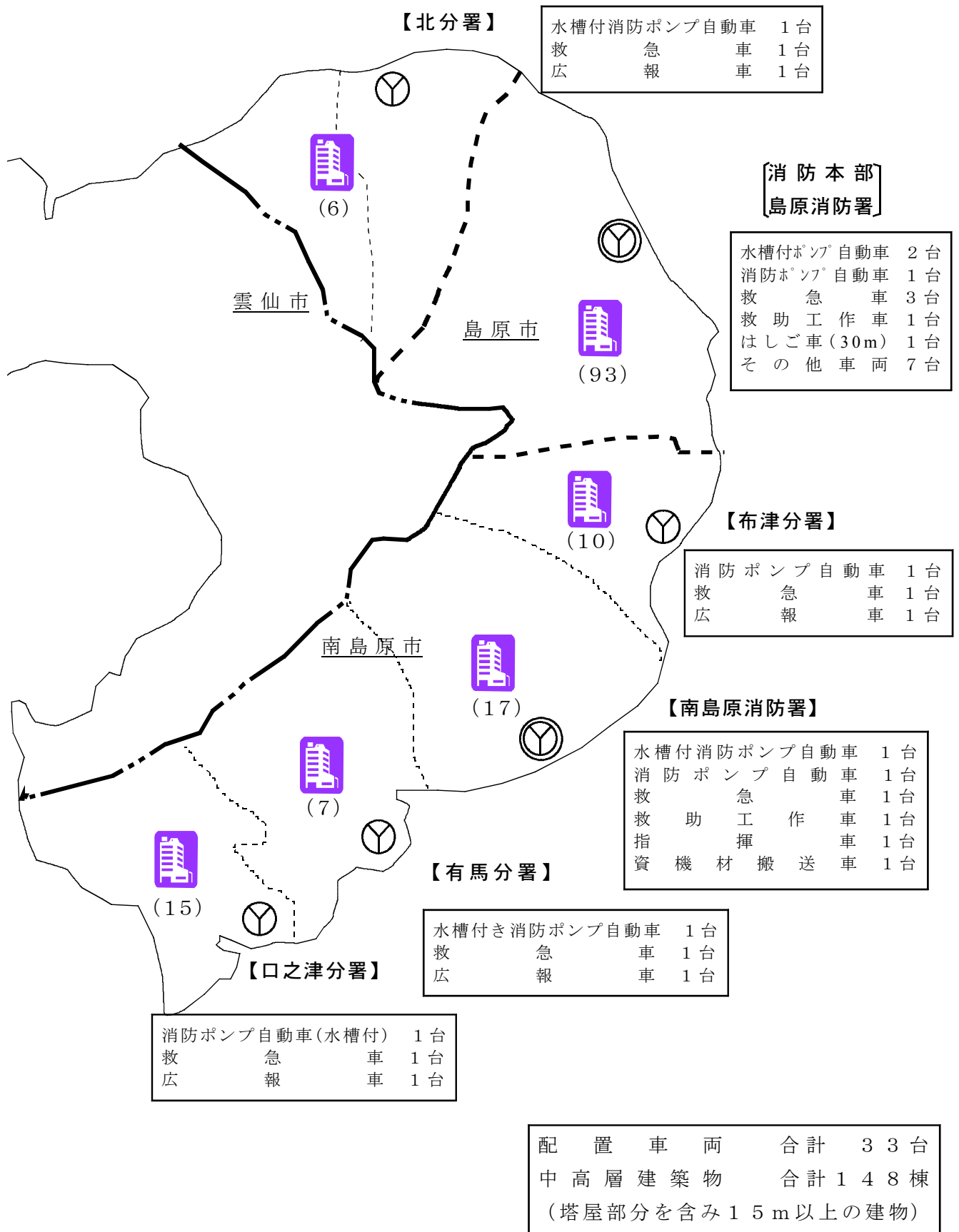

2 車輛配置状況

配置場所	車名	車種	登録番号	型式	登録年月日	型式排気量	ポンプその他	駆動	車輛総重量	乗車人員	主な装備	その他	台数
本部	本部車	トヨタ プリウス	300 ね 9779	DAA- ZVW30	H 27 10.29	2ZR- 3JM 1.79L	AT	2駆	1,665kg	5人		単独事業	6 台
	指揮車	三菱 デリカ	800 さ 6990	DBA- CV5W	H 24 12.19	4B12 2.35L	AT	4駆	2,155kg	7人	指揮隊用器材	単独事業	
	連絡車	トヨタ プリウスα	300 ね 4011	DAA- ZVW40W	H 26 12.12	2ZR- 5JM 1.79L	AT	2駆	1,845kg	7人		単独事業	
	広報車	トヨタ プリウス	800 さ 6943	DAA- ZVW41W	H 24 11.06	2ZR- 5JM 1.79L	AT	2駆	1,735kg	5人	拡声装置	単独事業	
	査察車	ダイハツ ムーブ	50 ゆ 9034	CBA- L150S	H 16 04.27	EF 0.65L	AT	2駆	1,060kg	4人	査察用具一式	単独事業	
	防火広報車	トヨタ ハイエース	300 な 3218	CBA- TRH224W	H 22 07.15	2TR 2.69L	AT	2駆	2,570Kg	10人		単独事業	
島原消防署	30メートル はしご付 消防自動車	日野 森田専用 シャーシ	88 や 2237	KC- PR4FPDF	H 07 12.15	F21C 20.78L	AT	2駆	18,800kg	6人	先端270kg対応 4輪操舵 大型サーチャイト2 発電機 クイック式空気3	H7年度 補助事業	9 台
	水槽付 消防ポンプ 1号車 (2,000ℓ)	日野 レンジャー 水・II型	88 さ 9502	KC- FD1JGBA 改	H 10 12.08	JO8C 7.96L	AT	2駆	7,980kg	6人	2000ℓ積水 高圧ポンプ 無給油式真空ポンプ 空気呼吸器 三連梯子(チタン製)	H10年度 補助事業 II型	
	消防ポンプ 2号車 (CAFS搭載)	日野 デュトロ	800 さ 6700	SKG- XZU685M	H 24 02.10	N04C 4.00L	MT	4駆 切替	6,955Kg	5人	無給油式真空ポンプ ホースカー 三連梯子 空気呼吸器	単独事業	
	水槽付 消防ポンプ 4号車 (1,500ℓ)	日野 レンジャー 水・I型	800 さ 3839	PB- FD7JGFA 改	H 16 12.14	JO7E 6.40L	AT	2駆	7,640kg	6人	空気呼吸器(4基) ジェットシューター 二連梯子(アルミ製)	H16年度 補助事業 水・I	
	救急1号車 (高規格)	トヨタ ハイメディック	800 さ 6094	CBF- TRH226S	H 22 03.31	2TR 2.69L	AT	4駆	3,175kg	7人	輸液ポンプ 半自動除細動器 人工呼吸器 自動式心臓マッサージ器	H21年度補助事業 緊援隊 (起債に対する交付 税措置有)	
	救急2号車	トヨタ ハイメディック	800 さ 5922	CBF- TRH221S	H 21 12.11	2TR 2.69L	AT	2駆	3,040kg	8人	救急II課程対応 AED 人工呼吸器 エクステンジャー式ストレッチャー マジックグブス 血圧計	単独事業	
	救急予備車	トヨタ ハイエース	800 さ 4375	TC- VCH22S	H 18 02.10	5VZ 3.37L	AT	2駆	2,745kg	7人	救急II課程対応 AED 人工呼吸器 エクステンジャー式ストレッチャー 骨折キット マジックグブス 血圧計	単独事業2B型	
	救助工作車	日野 レンジャー	830 な 119	SDG-GX7 JGAA 改	H 26 02.17	JO7E 6.40L	MT	4駆	10,905kg	5人	ウインチ(5t) クレーン(2.9t) 空気呼吸器 大型油圧救助器具一式 ガス溶断器 レスキューショット 三連梯子(アルミ製) 照明装置	単独事業	
	資機材搬送車	イスズ エルフ	800 さ 1356	KK- NKR71EA	H 12 11.28	4HG1 4.57L	MT	2駆	4,415kg	3人		単独事業	
北分署	水槽付消防 ポンプ車 (1,500ℓ)	日野 レンジャー 水・I型	800 は 596	SDG-GX7 JGAA 改	H 27 02.18	JO7E 7.96L	AT	4駆	9,245kg	5人	油圧カッター 空気呼吸器 高発泡一式 ジェットシューター 三連梯子(アルミ製) 発電機 投光器	H26年度 補助事業 (緊援隊)	3 台
	救急自動車 (高規格)	トヨタ ハイメディック	800 さ 7894	CBF- TRH226S	H 27 01.13	2TR 2.69L	AT	4駆	3,185 kg	7人	輸液ポンプ 半自動除細動器 人工呼吸器 自動式心臓マッサージ 器	H26年度 補助事業 (緊援隊)	
	広報車	トヨタ プリウス	800 さ 6950	DAA- ZVW41W	H 24 11.13	2ZR- 5JM 1.79L	AT	2駆	1,735kg	5人	空気呼吸器	単独事業	

配置場所	車名	車種	登録番号	型式	登録	型式	ポンプ その他	駆動	車輦 総重量	乗車 人員	主な装備	その他	台 数	
					年月日	排気量								
南 島	本 署	水槽付消防ポンプ車 (CAFS搭載)	日野 レン ジャー	830 す 373	BDG- GX7JGWA 改	H 23 02.18	J07E 6.40L	MT	4駆 切替	9,575Kg	5人	水1.5t積載 特殊泡消火装置 電動式ホース カー	H22年度 補助事業 (緊援隊)	6 台
		消防ポンプ 自動車	日野 デュトロ	800 さ 701	KK- XZU331M	H 12 02.10	S05D 4.89L	AT	2駆	4,495Kg	5人	無給式真空ポンプ ホースカー フォームショットガン 三連梯子 (鋼製)	11年度 補助事業 CD-1 (島原署より)	
		救急自動車 (高規格)	トヨタ ハイデック	830 せ 373	CBF-TRH 226S	H 26 01.22	2TR 2.69L	AT	4駆	3,255kg	7人	輸液ポンプ 半自動除細動器 人工呼吸器 自動式心臓マッサージ器	単独事業	
		指揮車	トヨタ ラッシュ	800 さ 6261	ABA- J210E	H 22 9. 24	3SZ 1.49L	AT	4駆 切替	1,495kg	5人	指揮隊用器材	単独事業	
		救助工作車	日野 レン ジャー	830 ち 119	BDG- GX7JGWA 改	H 23 1.21	J07E 6.40L	MT	4駆 切替	10,905Kg	5人	大型油圧救助器具一式 投光器 可燃性ガス検知器 発電機	H22年度 補助事業 (緊援隊)	
		資機材搬送車	三菱 キャン ター	800 さ 6712	SKG- FBA20	H 24 02.16	4P10 2.99L	MT	2駆	4,435Kg	3人		単独事業	
原 消 分 署	布 津 分 署	消防ポンプ 自動車	日野 デュトロ	800 さ 6701	SKG- XZU685M	H 24 02.10	N04C 4.00L	MT	4駆 切替	5,575kg	5人	ポータブルCAFS 三連梯子 発電機 投光器	単独事業	3 台
		救急自動車 (高規格)	トヨタ ハイ メディク	800 さ 6926	CBF- TRH226S	H 24 10. 26	2TR 2.69L	AT	4駆	3,205kg	7人	輸液ポンプ 半自動除細動器 人工呼吸器 自動式心臓マッサージ器	単独事業	
		広報車	トヨタ プリウス	800 さ 6944	DAA- ZVW41W	H 24 11. 06	2ZR- 5JM 1.79L	AT	2駆	1,735kg	5人	空気呼吸器 消防用ホース 火災原因要調査用具一式	単独事業	
防 署	有 馬 分 署	水槽付消防 ポンプ車 (1,500ℓ)	日野 レジャー 水-IA	88 さ 9501	KC- FD1JEBA 改	H 10 12. 08	J08C 7.96L	AT	2駆	7,480kg	6人	1,500ℓ積水 高圧ポンプ 無給油式真空ポンプ 空気呼吸器 二連梯子 (アルミ製)	H10年度 補助事業 水I-A型	3 台
		救急自動車 (高規格)	トヨタ ハイデック	800 さ 6623	CBF- TRH226S	H 23 11. 25	2TR 2.69L	AT	4駆	3,225kg	7人	輸液ポンプ 半自動除細動器 人工呼吸器 自動式心臓マッサージ器	単独事業	
		広報車	三菱 ekワゴン	880 あ 796	DBA- B11W	H 27 01.28	3B20 0.65L	AT	4駆	1,120kg	4人	空気呼吸器 消防用ホース 火災原因要調査用具一式	単独事業	
津 分 署	口 之 津 分 署	消防ポンプ 自動車 (600ℓタンク) (CAFS搭載)	日野 デュトロ	830 ち 1010	TKG- XZU 685M	H 25 01.28	N04C 4.00L	MT	4駆 切替	6,665kg	5人	600ℓ積水 高発泡一式 ホースカー 空気呼吸器 三連梯子 発電機 投光器	単独事業	3 台
		救急自動車 (高規格)	トヨタ ハイデック	800 さ 5908	CBF- TRH226S	H 21 11. 20	2TR 2.69L	AT	4駆	3,175kg	7人	輸液ポンプ 半自動除細動器 人工呼吸器 自動式心臓マッサージ器	H21年度 補助事業 (緊援隊)	
		広報車	トヨタ アイシス	800 さ 6617	DBA- ZGM10W	H 23 11. 24	2ZR 1.79L	AT	2駆	1,835kg	7人	火災原因要調査用具一式	単独事業	

設置場所	消防(ポンプ)自動車		救急車	広報車	その他	計		
	車輦	計						
本 部 島 原 分 署	はしご車 (ポンプ無) 1 水槽付ポンプ車 3 ポンプ車 1	計 5	4 (高規格2台) (予備車1台)	広 報 車 2	計 2	本部車 指揮車 査察車 連絡車 防火広報車 救助工作車 資機材搬送車	計 7	18 台
南 島 原 分 署	水槽付ポンプ車 2 ポンプ車 (水槽付) 1 ポンプ車 2	計 5	4 (高規格4台)	広 報 車 3	計 3	指揮車 南島原署(救助工作車) 南島原署(資機材搬送車)	計 3	15 台
合計台数	10 (AT車 6)		8 (AT車 8)	5 (AT車 5)	10 (AT車 6)		33 (AT車 25)	

3 警防(救助含)資機材配置状況

種 別	署 々 別		南島原消防署				計	備 考
	島原消防署		本署	布津分署	有馬分署	口之津分署		
かぎ付梯子	3	1	2				6	救助工作車 (3) ポンプ車等 (3)
金属梯子ワイヤー	1		2				3	救助工作車 (1) ポンプ車等 (2)
救命索発射銃	1		1				2	救助工作車 (2) ポンプ車等 (0)
平担架			1				1	救助工作車 (1) ポンプ車等 (0)
油圧ジャッキ	2	1					3	救助工作車 (0) ポンプ車等 (3)
可搬ウインチ	2	1	1	1			5	救助工作車 (2) ポンプ車等 (3)
大型油圧スプレッダー	2		1				3	救助工作車 (2) ポンプ車等 (1)
チェンブロック	1		1	1		1	4	ポンプ車等 (4)
三連梯子	5	1	3	1		1	11	救助工作車 (2) ポンプ車等 (9)
空気式救助マット	2		1				3	救助工作車 (1) ポンプ車等 (2)
サバイバースリング・縛帯	6	2	7	3	2	3	23	救助工作車 (6) ポンプ車等 (17)
油圧スプレッダー		1		1	1	1	4	ポンプ車等 (4)
マンホール救助器具	1	1	2		1		5	救助工作車 (2) ポンプ車等 (3)
マット型空気ジャッキ	2		2				4	救助工作車 (2) ポンプ車等 (2)
救助用支柱器具			1				1	ポンプ車等 (1)
油圧切断機		1		1	1	1	4	ポンプ車等 (4)
ガス溶断機	1		1				2	救助工作車 (2)
鉄線カッター	4	1	4	2	2	2	15	救助工作車 (2) ポンプ車等 (13)
大型油圧切断機	2		1				3	救助工作車 (2) ポンプ車等 (1)
万能斧	9	3	4	2	2	2	22	救助工作車 (3) ポンプ車等 (19)
携帯用コンクリート破壊器具	1		1				2	救助工作車 (2) ポンプ車等 (0)
ハンマドリル	1						1	救助工作車 (1)
エンジンカッター	2	1	1	1	1	1	7	救助工作車 (2) ポンプ車等 (5)
チェーンソー	4	1	2	1	1	2	11	救助工作車 (3) ポンプ車等 (8)
空気鋸	1		1				2	救助工作車 (2)
空気切断機			1				1	救助工作車 (1)
ハンマー	7	1	2	2	1	1	14	救助工作車 (2) ポンプ車等 (12)
削岩機	2		2				4	救助工作車 (2) ポンプ車等 (2)
有毒ガス測定器	2	2	3	2		1	10	救助工作車 (2) ポンプ車等 (8)
放射線測定器	10	3	1	4		4	22	救助工作車 (5) ポンプ車等 (17)
空気呼吸器	26	9	14	8	6	9	72	救助工作車 (11) ポンプ車等 (61)
防塵マスク	21	3	8	3	3	2	40	救助工作車 (8) ポンプ車等 (32)
可燃性ガス測定器	5	3	3	3	2	1	17	救助工作車 (4) ポンプ車等 (13)
酸素濃度測定器	2	2	2	2		1	9	救助工作車 (2) ポンプ車等 (7)
送排風機	1		1				2	救助工作車 (2)
耐電手袋	11	2	7	2	2	2	26	救助工作車 (9) ポンプ車等 (17)
耐電ズボン	4	2	4	2	2	2	16	救助工作車 (6) ポンプ車等 (10)
防塵メガネ	5	9	5			1	20	救助工作車 (10) ポンプ車等 (10)
防毒マスク	8		5				13	救助工作車 (10) ポンプ車等 (3)
陽圧式化学防護服	4		2				6	救助工作車 (2) ポンプ車等 (4)
耐電衣	4	2	4	2	2	2	16	救助工作車 (6) ポンプ車等 (10)
耐電長靴	6	2	4	2	2	2	18	救助工作車 (8) ポンプ車等 (10)
携帯警報器	12	5	8	4	3	4	36	救助工作車 (4) ポンプ車等 (32)
化学防護服(陽圧を除く)	4	4	4	2	2	4	20	救助工作車 (2) ポンプ車等 (18)
耐熱服	2	6	3		1		12	救助工作車 (2) ポンプ車等 (10)
水中投光器			2				2	救助工作車 (2) ポンプ車等 (0)
簡易画像探査機	2		1				3	救助工作車 (2) ポンプ車等 (1)
救命胴衣	11	3	8	3	4	3	32	救助工作車 (7) ポンプ車等 (25)
救命浮環	5	1	6	1	2	1	16	救助工作車 (7) ポンプ車等 (9)
救命ボート	1		1				2	島原署 (1) 南署 (1)
バスケット型担架	3		2				5	救助工作車 (2) ポンプ車等 (3)
投光器	11	2	6	1	1	2	23	救助工作車 (4) ポンプ車等 (19)
携帯拡声器	11	3	5	2	3	5	29	救助工作車 (4) ポンプ車等 (25)
緩降機	3		1				4	救助工作車 (3) ポンプ車等 (1)
携帯投光器	13	10	7	2	7	3	42	救助工作車 (4) ポンプ車等 (38)
携帯無線機	13	4	8	5	3	5	38	救助工作車 (4) ポンプ車等 (34)
発電機	8	3	6	2	1	2	22	救助工作車 (4) ポンプ車等 (18)

4 消防力の整備指針と現有消防力

		110, 212人(平成28年3月31日住民基本台帳)				
消防用自動車等の種類		車両算定数	整備数	人員算定数	現員数	
消防ポンプ自動車		7 台	7 台	85 人		
はしご自動車		2 台	1 台	15 人		
化学自動車		2 台	0 台	0 人		
救助工作車		2 台	2 台	29 人		
救急自動車		6 台	1 台	9 人		
			5 台	—		※消防ポンプ自動車と兼務運用
指揮車		2 台	2 台	—		※毎日勤務者での運用
消防ポンプ自動車 (非常用車両)		2 台	2 台	—		
救急自動車 (非常用車両)		2 台	2 台	—		
小 計		25 台	22 台	138 人		121 人
通 信 員		—	—	10 人	10 人	
予防要員	(専任の予防要員)	—	—	21 人	5 人	
総務事務員等の執行の ために必要な人員		—	—	15 人	14 人	
小 計		—	—	46 人	27 人	
合 計		25 台	22 台	184 人	150 人 (81.5%)	

※平成27年度消防施設整備計画実態調査より表を変更

5 市別消防水利施設状況

区分 市別	計 A + B + C	消火栓(A)		防火水槽(B)		その他(C)				
		基準 以上	基準 未満	40 m ³ 以上	20 m ³ ～ 40 m ³	小 計	プ ール	河 川	海 湖	濠 池
島原市	1,253	416	444	328	50	15	3	4	8	
雲仙市 (国見町及び瑞穂町)	725	102	401	136	66	20	6	3	1	10
南島原市	2,215	366	1,283	476	57	33	5	10	11	7
合計	4,193	884	2,128	940	173	68	14	17	20	17

6 災害等出場状況

種別 署々別	救助	風水害等 の災害	演習 訓練	広報 指導	警防 調査	原因 調査	特別 警戒	遭難	そ の 他	計	
											島原
	北分署	3		326	118	117	5	3		108	680
南島原	本署	8		318	166	129	5	8		94	728
	布津分署	4		102	126	142	4	2		78	458
	有馬分署	5	1	514	87	47	2	3		51	710
	口之津分署	3		258	93	77	5	3		63	502
合計	46	1	1,798	834	554	41	48		483	3,805	

7 自主防災組織の結成状況

市名	市町名	自主防災組織			全世帯数	結成世帯 数率
		組織数	隊員数	世帯数		
島原市	島原市 (有明町含)	227	32,785	13,731	19,453	70.6%
雲仙市	国見町	35	4,160	2,989	3,592	83.2%
	瑞穂町	15	2,017	1,375	1,855	74.1%
南島原市	加津佐町	57	2,959	2,959	2,959	100%
	口之津町	25	2,456	2,456	2,456	100%
	南有馬町	28	1,226	1,226	2,051	59.8%
	北有馬町	55	1,345	1,345	1,345	100%
	西有家町	84	2,688	2,688	2,688	100%
	有家町	80	2,909	2,909	2,950	99%
	布津町	33	1,632	1,632	1,632	100%
深江町	38	2,866	2,866	2,931	97.8%	
計		677	57,043	36,176	43,912	82.4%

指令



指令センター

1. 車両配備状況 (平成28年4月1日現在)

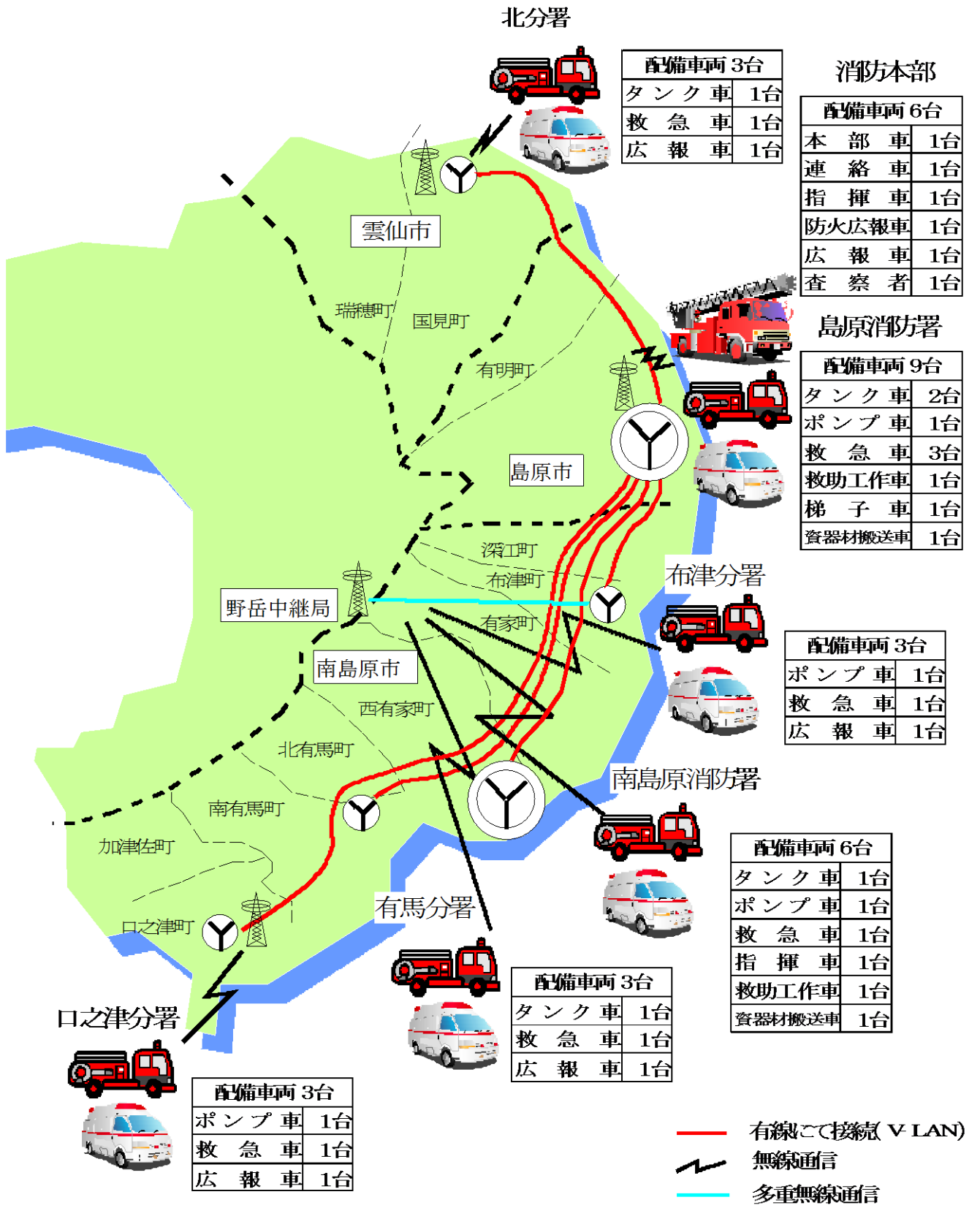

3.防災行政無線遠隔制御系統図

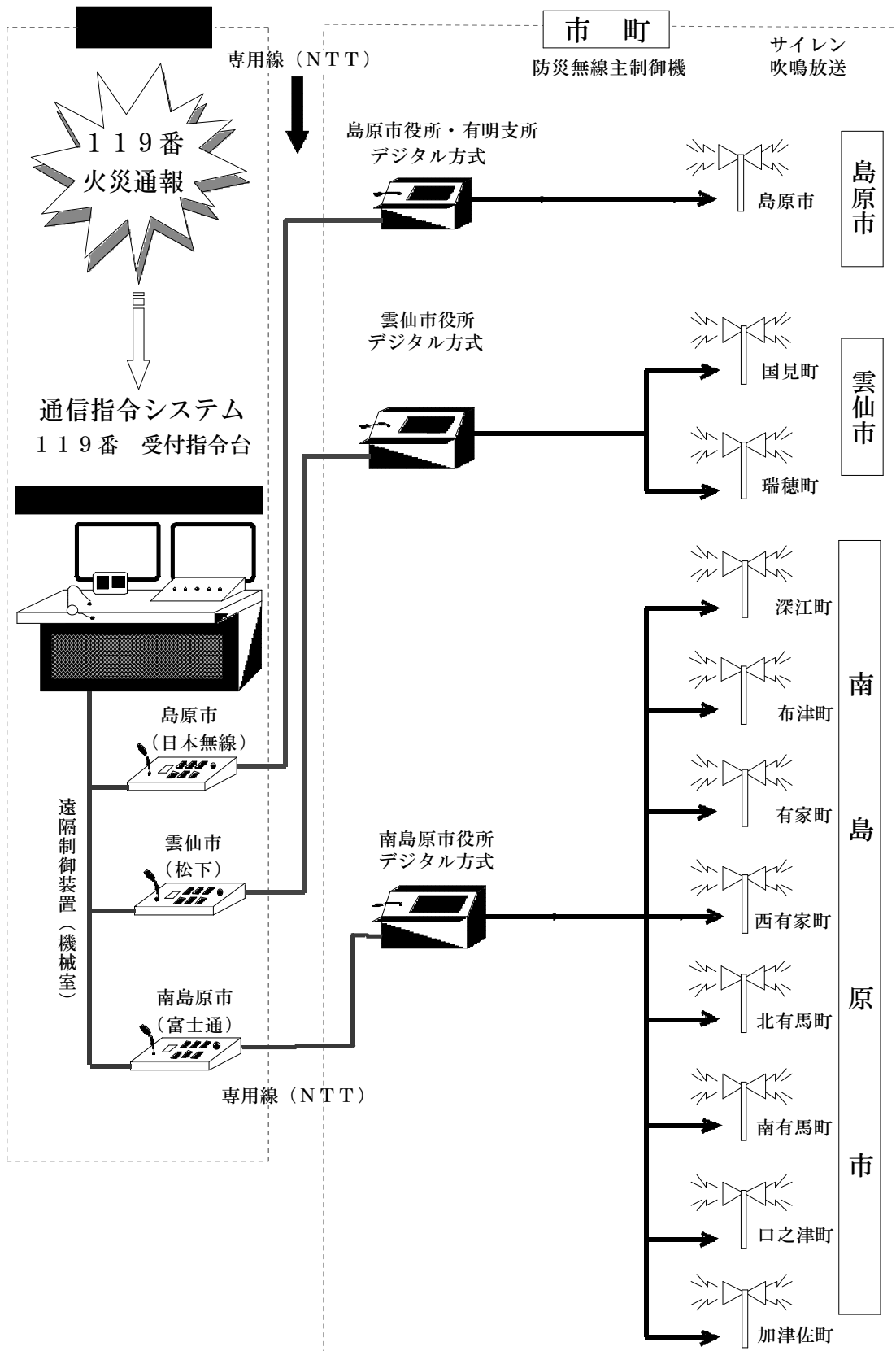

4 無線電話一覽表

平成27年中

設置場所	呼出名称	装備車両名	出力w	呼出名称	装備車両名	出力w	
消本防部	島消本部 1	指揮車	5w	島消本部 1 1	携帯無線	1w	
	島消本部 2	広報車	5w	島消本部 1 2	携帯無線	1w	
	島消本部 3	査察車	5w	—	—	—	
	—	連絡車	—	島消本部 1 4	携帯無線	1w	
	—	本部車	—	島消本部 1 5	携帯無線	1w	
	—	防火広報車	—	島消本部 1 6	携帯無線	1w	
		(指令課保管)		島消本部 1 3	携帯無線	1w	
島原消防署	島原消防署	島消 1	ポンプ1号車	5w	島消 2 3	携帯無線	1w
		島消 2	ポンプ2号車	5w	島消 2 4	携帯無線	1w
		島消 3	ポンプ3号車	5w	島消 2 5	携帯無線	1w
		島消 4	救助工作車	5w	島消 2 6	携帯無線	1w
		島消 5	はしご車	5w	島消 2 7	携帯無線	1w
		島消 6	資機材搬送車	5w	島消 2 8	携帯無線	1w
		島消 7	救急予備車	5w	島消 2 9	携帯無線	1w
		島消 8	救急2号車	5w	島消 3 0	携帯無線	1w
		島消 9	救急1号車	5w	島消 3 1	携帯無線	1w
	北分署	島消 2 1	携帯無線	1w	島消 3 2	携帯無線	1w
		島消 2 2	携帯無線	1w	島消 3 3	携帯無線	1w
		島消 北 1	タンク車	5w	島消 北 1 1	携帯無線	1w
		島消 北 2	高規格救急車	5w	島消 北 1 2	携帯無線	1w
		島消 北 3	広報車	5w	島消 北 1 3	携帯無線	1w
			島消 北 1 4	携帯無線	1w		
南島原消防署	南島原消防署	島消 南 1	タンク車	5w	島消 南 1 2	携帯無線	1w
		島消 南 2	高規格救急車	5w	島消 南 1 3	携帯無線	1w
		島消 南 3	指揮車	5w	島消 南 1 4	携帯無線	1w
		島消 南 4	救助工作車	5w	島消 南 1 5	携帯無線	1w
		島消 南 5	ポンプ車	5w	島消 南 1 6	携帯無線	1w
		島消 南 6	資機材搬送車	5w	島消 南 1 7	携帯無線	1w
					島消 南 1 8	携帯無線	1w
	布津分署	島消 南 1 1	携帯無線	1w	島消 南 1 9	携帯無線	1w
		島消 布津 1	ポンプ車	5w	島消 布津 1 1	携帯無線	1w
		島消 布津 2	高規格救急車	5w	島消 布津 1 2	携帯無線	1w
	有馬分署	島消 布津 3	広報車	5w	島消 布津 1 3	携帯無線	1w
					島消 布津 1 4	携帯無線	1w
		島消 有馬 1	タンク車	5w	島消 有馬 1 1	携帯無線	1w
		島消 有馬 2	高規格救急車	5w	島消 有馬 1 2	携帯無線	1w
	口之津分署	島消 有馬 3	広報車	5w	島消 有馬 1 3	携帯無線	1w
					島消 有馬 1 4	携帯無線	1w
		島消 口之津 1	ポンプ車	5w	島消 口之津 1 1	携帯無線	1w
		島消 口之津 2	高規格救急車	5w	島消 口之津 1 2	携帯無線	1w
				島消 口之津 1 3	携帯無線	1w	
				島消 口之津 1 4	携帯無線	1w	
基地局		4局		本部・北・口之津・野岳		10w	
固定局		2局		野岳・布津		50mw	
卓上型陸上移動局		3局		南・布津・有馬		5w	

5 事故別119番入電状況

平成27年中

月	事故別 種別	災害事案				いた ざら	間 違 い	問 合 わ せ	病 院 紹 介	訓 練	試 験	そ の 他	転 送	種 別 合 計	種 別 割 合	合 計	一 日 平 均
		火 災	救 急	救 助	そ の 他												
1月	固定119	2	281		1		9	9	29	32	40	27		430	57.3%	750	24
	携帯119	1	106				7	4	32	3		18		171	22.8%		
	IP119		112					5	13	12	1	6		149	19.9%		
2月	固定119	1	226				9	7	14	54	54	15		380	60.4%	629	22
	携帯119	1	79				6	1	27	3	1	16	1	135	21.5%		
	IP119		91				1	3	7	3	1	8		114	18.1%		
3月	固定119	4	245	1			2	8	13	99	84	18		474	63.0%	752	24
	携帯119	2	84				6	7	19	7	1	18	1	145	19.3%		
	IP119	1	94		1		1		18	14		4		133	17.7%		
4月	固定119	1	217				7	8	13	59	69	20		394	58.6%	672	22
	携帯119	2	87	1			4	8	25	5	1	18		151	22.5%		
	IP119		95					7	11	5	5	4		127	18.9%		
5月	固定119	2	189	1	1		5	12	22	119	52	18		421	60.2%	699	23
	携帯119	8	95	1			6	11	28	5	1	32		187	26.8%		
	IP119	1	63				2	3	7	10	2	3		91	13.0%		
6月	固定119	1	180		2		9	8	13	62	48	16		339	56.1%	604	20
	携帯119	1	72		1		3	6	29	3	1	15		131	21.7%		
	IP119	1	99				1	1	10	15	3	4		134	22.2%		
7月	固定119	4	190		1		7	12	15	59	46	20		354	55.5%	638	21
	携帯119	3	104	1	1		2	7	9	2		23	1	153	24.0%		
	IP119	2	84	1			1	2	16	8	4	13		131	20.5%		
8月	固定119		197			1	9	14	23	41	32	12		327	48.4%	675	22
	携帯119		127				10	7	32	6	4	37	1	224	33.2%		
	IP119		95				3	1	12	7		6		124	18.4%		
9月	固定119	2	173		1		9	6	16	49	70	13		339	54.8%	619	21
	携帯119	2	90			1	3	8	22	1		22	1	150	24.2%		
	IP119		101			1	2	1	13	7	1	4		130	21.0%		
10月	固定119	1	224				2	12	13	61	84	21		418	59.5%	702	23
	携帯119	1	100	1			7	4	14	3	3	20	3	156	22.2%		
	IP119	2	103				3	1	4	9	2	4		128	18.2%		
11月	固定119	2	196				6	9	12	144	71	21		461	61.5%	750	25
	携帯119	7	90		1		5	5	15	7	4	23	2	159	21.2%		
	IP119	1	91				1	2	4	28		3		130	17.3%		
12月	固定119		214	1			10	9	11	66	71	24		406	57.3%	709	23
	携帯119	2	117	1			3	6	23	1		14		167	23.6%		
	IP119		109			1	1	3	5	16		1		136	19.2%		
合計	固定119	20	2,532	3	6	1	82	114	194	845	721	225		4,743	57.8%	8,199	22
	携帯119	30	1,151	5	3	1	62	74	275	46	16	256	10	1,929	23.5%		
	IP119	8	1,137	1	1	2	16	29	120	134	19	60		1,527	18.6%		

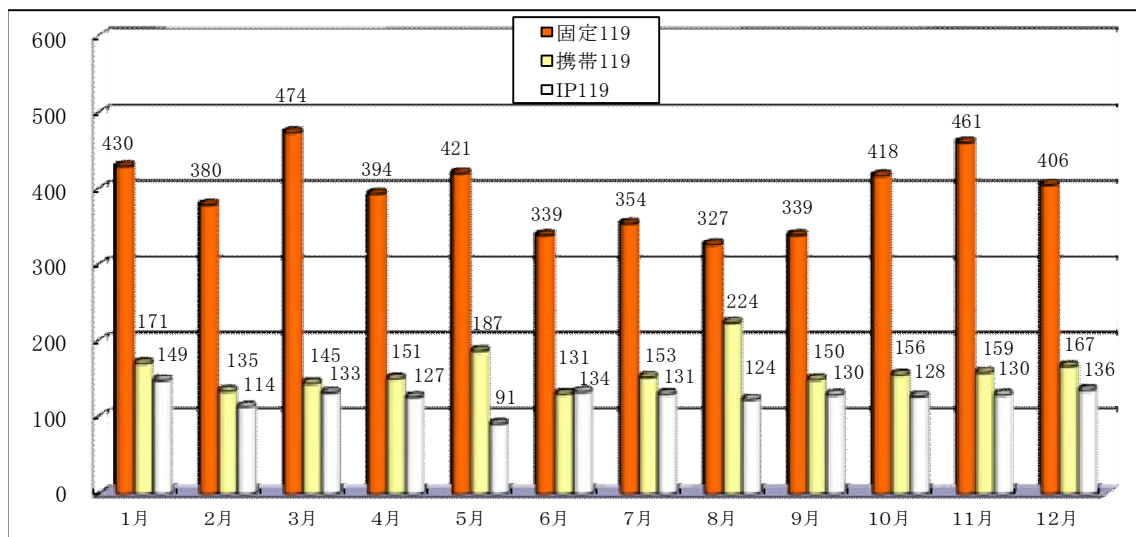

火災



平成27年秋季火災予防運動

防火啓発パレードにて（白山保育園幼年防火クラブ）

1 火災概況

区	分	単位	H27年 (A)	H26年 (B)	増減 (A)-(B)
出火件数	計	件	33	46	△ 13
	建物	〃	24	23	1
	林野	〃	1	1	0
	車両	〃	2	4	△ 2
	船舶	〃			0
	その他	〃	6	18	△ 12
焼損棟数	計	棟	48	40	8
	全焼	〃	26	14	12
	半焼	〃	2	3	△ 1
	部分焼	〃	8	14	△ 6
	ぼや	〃	12	9	3
建物焼損床面積		m ²	3,388	1,625	1,763
林野焼損面積		a		22	△ 22
死者		人	2		2
負傷者		〃	8	4	4
り災世帯	計	世帯	16	24	△ 8
	全損	〃	6	5	1
	半損	〃	1	2	△ 1
	小損	〃	9	17	△ 8
り災人員		人	58	72	△ 14
損害額	計	千円	122,993	70,147	52,846
	建物	〃	118,222	69,354	48,868
	林野	〃			0
	車両	〃	4,499	663	3,836
	船舶	〃			0
	その他	〃	272	130	142
出火率		件	2.9	4.1	△ 1.2

※出火率とは、人口1万人当たりの出火件数をいう。

3 火災種別の構成割合状況

火災種別	年別	平成27年		平成26年	
		出火件数	割合	出火件数	割合
建物火災		24	72.7%	23	50.0%
林野火災		1	3.0%	1	2.2%
車両火災		2	6.1%	4	8.7%
船舶火災					
その他火災		6	18.2%	18	39.1%
計		33	100.0%	46	100.0%

2 出火原因状況

原因別	平成27年		平成26年	
	出火件数	割合	出火件数	割合
たき火	7	21.2%	16	34.8%
焼却炉	3	9.1%	2	4.3%
たばこ	2	6.1%	3	6.5%
電灯・電話等の配線	2	6.1%	1	2.2%
放火の疑い	1	3.0%	2	4.3%
こんろ・天ぷら鍋	1	3.0%	1	2.2%
火遊び	1	3.0%	1	2.2%
灯火(灯ろう、ローソクを含む)	1	3.0%	1	2.2%
電気装置	1	3.0%	1	2.2%
ストーブ	1	3.0%		
配線器具	1	3.0%		
排気管(自動車等)	1	3.0%		
マッチ・ライター			1	2.2%
煙突・煙道			1	2.2%
風呂かまど			1	2.2%
その他	9	27.3%	6	13.0%
不明	2	6.1%	9	19.6%
合計	33	100.0%	46	100.0%

4 出火件数状況

市別	年別	平成27年					平成26年					増減				
	火災種別	建物	林野	車両	船舶	その他	計	建物	林野	車両	船舶	その他	計	(A)-(B)		
	旧市町名						(A)						(B)			
島原市	島原市 (有明町を除く)	7		1		1	9	4		2		4	10	14	△ 1	1
	有明町	6					6			1		3	4	2		
雲仙市	国見町	2		1		2	5	3				1	4	6	1	△ 1
	瑞穂町						5	1			1	2	2	△ 2		
南島原市	加津佐町	2				1	3	3					3	26		△ 13
	口之津町		1				1	1				1	2	△ 1		
	南有馬町	1				1	2					2	2			
	北有馬町															
	西有家町							4				1	5	△ 5		
	有家町	3					3	3		1		1	5	△ 2		
	布津町	3					3	3					3			
	深江町					1	1	1	1			4	6	△ 5		
合計		24	1	2		6	33	23	1	4		18	46	△ 13		

5 損害額状況

(単位：千円)

市別	年別	平成27年					平成26年					増減				
	火災種別	建物	林野	車両	船舶	その他	計	建物	林野	車両	船舶	その他	計	(A)-(B)		
	旧市町名						(A)						(B)			
島原市	島原市 (有明町を除く)	3,042		12			3,054	12,340		229			12,569	12,893	△ 9,515	63,369
	有明町	73,208					73,208			194		130	324	72,884		
雲仙市	国見町	59		4,487		272	4,818	204				204	1,127	4,614	3,691	
	瑞穂町						4,818	923				923	923	△ 923		
南島原市	加津佐町	4,879					4,879	5,215					5,215	56,127	△ 336	△ 14,214
	口之津町							678					678	△ 678		
	南有馬町	3,052					3,052							3,052		
	北有馬町															
	西有家町							2,649					2,649	△ 2,649		
	有家町	8,316					8,316	22,748		240			22,988	△ 14,672		
	布津町	25,666					25,666	24,457					24,457	1,209		
	深江町							140					140	△ 140		
合計		118,222		4,499		272	122,993	69,354		663		130	70,147	52,846		

6 四季別・時間別出火件数

時間 季別	0時	2時	4時	6時	8時	10時	12時	14時	16時	18時	20時	22時	不明	件数
	2時	4時	6時	8時	10時	12時	14時	16時	18時	20時	22時	24時		
春季 (3月～5月)					1		1	3	1	3		2		11
夏季 (6月～8月)		1				1			1	2	1	1		7
秋季 (9月～11月)					2	1	1	2	1		1			8
冬季 (12月～2月)		1				1	1	1	1	2				7
合計	0	2	0	0	3	3	3	6	4	7	2	3	0	33

四季別出火件数割合

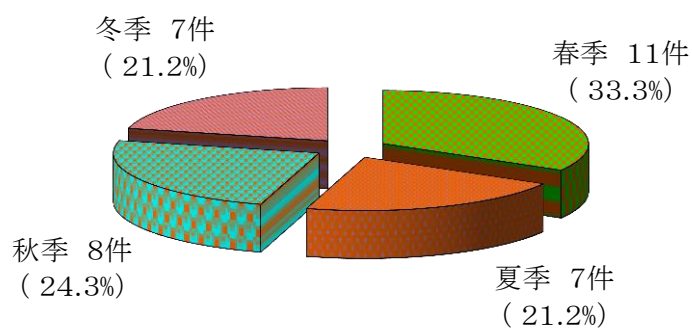

時間別出火件数

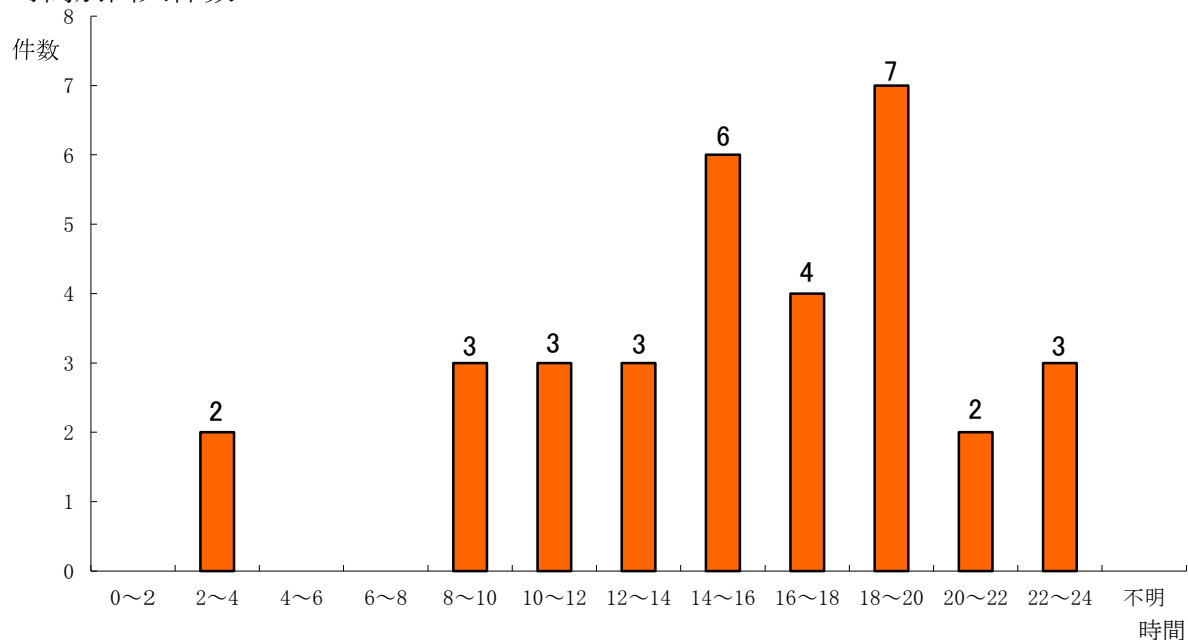

7 最近10年間の火災発生状況

項目 年別	発生件数						損害額						原因別						被害状況													
	合 計	建 物	林 野	車 両	船 舶	そ の 他	合 計 (千円)	建 物	林 野	車 両	船 舶	そ の 他	失 火	放 遊 火	(疑 い を 含 む)	自 然 発 火	天 災	不 明	焼損棟数					り災世帯			り 災 人 員	焼損面積		死傷者		
																			計	全 焼	半 焼	部 分 焼	ぼ や	計	全 損	半 損		小 損	建 物 (㎡)	林 野 (a)	死 者	傷 者
18年	66	35	7	3		21	166,547	165,189		940		418	49	2	2	1		12	45	10	4	22	9	25	6	1	18	201	2,199	24	1	15
19年	72	39	5	3		25	95,679	94,530	218	665		266	60	1	4	1		6	52	16	3	15	18	32	8	1	23	112	2,015	9	1	7
20年	57	31		1	1	24	168,505	168,007		1	255	242	31	2	16			8	37	11	3	9	14	16	5	3	8	51	2,108		2	11
21年	79	34	4	4		37	164,969	163,799		419		751	60	5	6			8	47	17	3	13	14	27	8	1	18	76	2,591	23	3	7
22年	43	24	2	1		16	53,617	53,342				275	31	1	7			4	30	11	1	10	8	15	5	1	9	40	1,060	1		2
23年	70	41	3	3		23	116,731	116,186	28	446		71	52	5	6	1		6	58	18	5	19	16	37	13	2	22	115	2,586	2	4	22
24年	46	18	2	6		20	61,287	38,681		588		22,018	37		4	1		4	32	11		12	9	18	5		13	52	1,590	3	1	5
25年	61	28	3	3		27	115,639	113,518		609		1,512	46		4	1	1	9	42	17	1	13	11	21	8	1	12	70	3,223	5	3	5
26年	46	23	1	4		18	70,147	69,354		663		130	33	1	2	1		9	40	14	3	14	9	24	5	2	17	72	1,625	22		4
27年	33	24	1	2		6	122,993	118,222		4,499		272	28	1	1	1		2	48	26	2	8	12	16	6	1	9	58	3,388		2	8

救急・救助



平成27年度長崎県島原病院災害拠点病院訓練状況

1 救急出場状況

※()内は搬送人員

年 別 事故種別		平成27年		平成26年		前年との比較 増減件数 A-B
		出場件数 A件	全件数に対 する割合%	出場件数 B件	全件数に対 する割合%	
急 病		2,659 (2,465)	52.41 (50.91)	2,645 (2,480)	51.27 (49.94)	14 △ (15)
交 通 事 故		336 (349)	6.62 (7.21)	298 (309)	6.95 (7.58)	38 (40)
一 般 負 傷		725 (693)	14.29 (14.31)	740 (697)	13.30 (13.27)	△ 15 △ (4)
労 働 災 害		21 (21)	0.41 (0.43)	33 (32)	0.73 (0.76)	△ 12 △ (11)
自 損 行 為		29 (20)	0.57 (0.41)	45 (27)	0.56 (0.41)	△ 16 △ (7)
運 動 競 技		38 (38)	0.75 (0.78)	50 (48)	1.15 (1.19)	△ 12 △ (10)
水 難 事 故		2 (2)	0.04 (0.04)	3 (1)	0.13 (0.04)	△ 1 (1)
加 害		12 (11)	0.24 (0.23)	8 (7)	0.20 (0.19)	4 (4)
火 災		4 (3)	0.08 (0.06)	2 (2)	0.09 (0.08)	2 (1)
自 然 災 害		0 (0)		1 (1)		△ 1 -(1)
そ の 他	医 師 搬 送	0		2		△ 2 0
	資 器 材 等 輸 送	0		0		0 0
	転 院 搬 送	1,243 (1,240)	24.50 (25.61)	1,381 (1,376)	25.39 (26.49)	△ 138 △ (136)
	そ の 他	4 (0)	0.08 (0.00)	8 (1)	0.19 (0.06)	△ 4 △ (1)
計		5,073 (4,842)	100 (100)	5,216 (4,981)	100 (100)	△ 143 △ (139)

△はマイナス

2 市別救急出場状況

区 分 市 別	出 場 件 数		増 減 A-B (件)	搬 送 人 員		増 減 C-D (人)	平成27年 不搬送件数
	平成27年 A(件)	平成26年 B(件)		平成27年 C(人)	平成26年 D(人)		
計	5,073	5,216	△ 143	4,842	4,981	△ 139	275
島 原 市	2,255	2,247	8	2,144	2,150	△ 6	127
旧島原市	1,840	1,825	15	1,740	1,744	△ 4	108
有明町	415	422	△ 7	404	406	△ 2	19
雲 仙 市	679	696	△ 17	649	676	△ 27	42
国見町	446	436	10	429	426	3	23
瑞穂町	233	260	△ 27	220	250	△ 30	19
南 島 原 市	2,138	2,272	△ 134	2,048	2,154	△ 106	106
加津佐町	256	216	40	243	202	41	13
口之津町	295	355	△ 60	285	341	△ 56	11
南有馬町	194	199	△ 5	188	181	7	9
北有馬町	113	113	0	107	109	△ 2	7
西有家町	292	359	△ 67	284	340	△ 56	10
有家町	407	419	△ 12	386	396	△ 10	25
布津町	173	178	△ 5	166	174	△ 8	8
深江町	408	433	△ 25	389	411	△ 22	23
その他の地域	1	1	0	1	1	0	0

3 年別救急出場状況

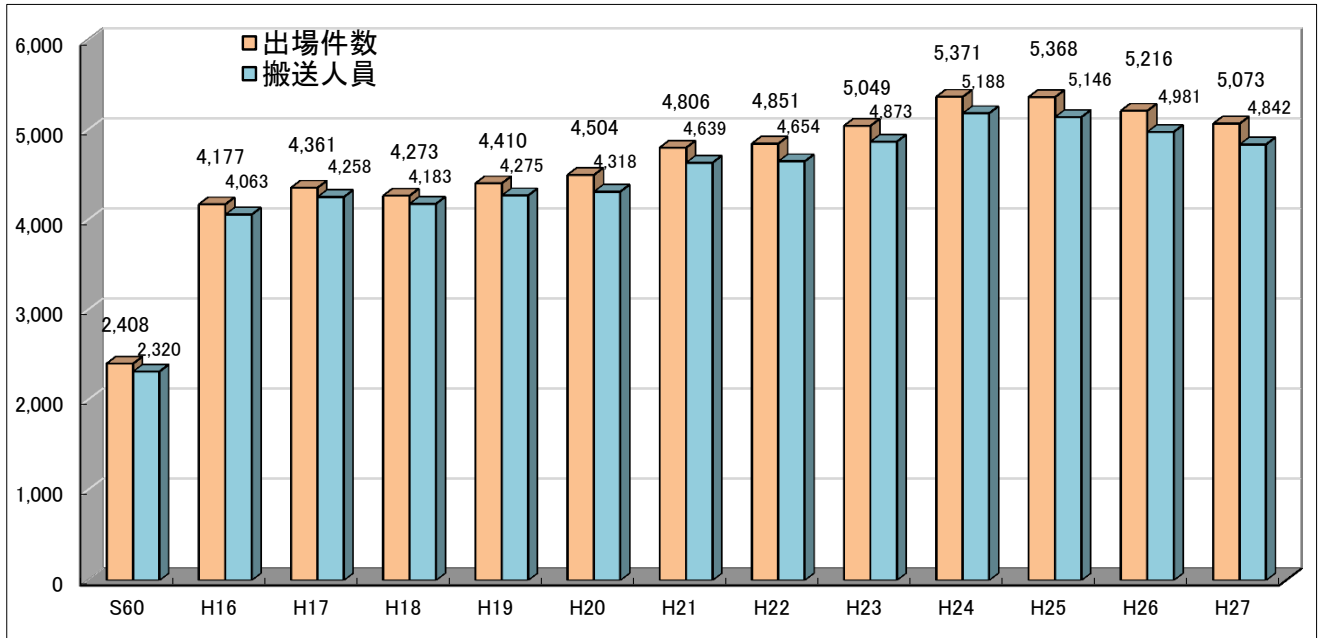

4 最近10年間の救急出場状況

事故別 年別	出 場 件 数													搬 送 人 員													
	計	火災	自然災害	水害	交通事故	労働災害	運動競技	一般負傷	加害	自損	急病	その他			計	火災	自然災害	水害	交通事故	労働災害	運動競技	一般負傷	加害	自損	急病	転送	その他
												転院搬送	医師搬送	資器材等輸送													
平成18年	4,273	2	3	4	332	30	40	539	20	39	1,989	1,263		12	4,183	1	3	4	367	30	41	522	16	28	1,903	1,263	5
平成19年	4,410	2		4	341	24	39	533	12	47	2,112	1,273	2	21	4,275	4		3	379	24	38	520	8	24	1,990	1,275	10
平成20年	4,504	6		5	290	36	50	594	7	34	2,165	1,287		30	4,318	6		2	302	35	50	572	6	22	2,029	1,284	10
平成21年	4,806	4		5	347	27	38	623	13	52	2,351	1,332		14	4,639	5		4	375	27	39	598	14	30	2,206	1,333	8
平成22年	4,851	2		6	287	23	50	660	14	42	2,400	1,355		12	4,654	2		2	303	23	51	630	13	25	2,247	1,354	4
平成23年	5,049	12		5	360	21	35	701	14	43	2,501	1,351		6	4,873	12		5	381	20	34	676	12	26	2,354	1,349	4
平成24年	5,371	2	1	7	383	31	51	753	14	35	2,738	1,351		5	5,188	2	1	6	398	31	52	729	13	22	2,582	1,352	0
平成25年	5,368	5		7	373	39	62	714	11	30	2,752	1,363	2	10	5,146	4		2	390	39	61	684	10	20	2,570	1,363	3
平成26年	5,216	2	1	3	298	33	50	740	8	45	2,645	1,381	2	0	4,981	2	1	1	309	32	48	697	7	27	2,480	1,376	1
平成27年	5,073	4	0	2	336	21	38	725	12	29	2,659	1,243	0	0	4,842	3	0	2	349	21	38	693	11	20	2,465	1,240	0

5 時間帯別搬送状況

区分 事故別	休 祭 日			平 日			合 計
	昼間	夜 間 19時～7時	計	昼間	夜 間 19時～7時	計	
急 病	340	213	553	1175	737	1,912	2,465
交 通 事 故	55	18	73	223	53	276	349
一 般 負 傷	110	44	154	375	164	539	693
労 働 災 害	3	0	3	16	2	18	21
自 損 行 為	1	4	5	13	2	15	20
運 動 競 技	19	0	19	15	4	19	38
水 難 事 故	0	0	0	1	1	2	2
加 害	1	5	6	3	2	5	11
火 災	1	0	1	1	1	2	3
自 然 災 害	0	0	0	0	0	0	0
そ の 他	80	25	105	1042	93	1,135	1,240
合 計	610	309	919	2,864	1,059	3,923	4,842



6 収容時間別搬送状況

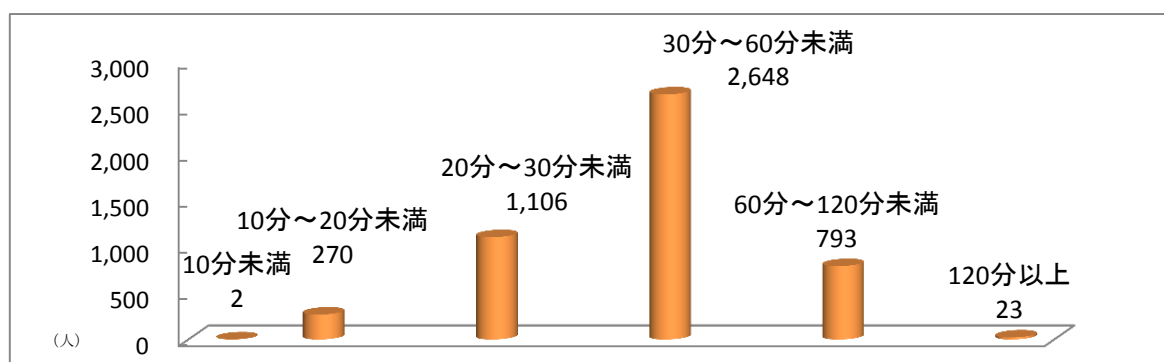

7 傷病程度別搬送状況

傷病程度 事故別	死 亡	重 症	中等症	軽 症	その他	計
急 病	70	328	1,151	916	0	2,465
交通事故	2	38	91	217	1	349
一般負傷	7	157	245	284	0	693
そ の 他	9	348	835	143	0	1,335
合 計	88	871	2,322	1,560	1	4,842

8 医療機関に対する問合せ回数別搬送人員

問合せ回数 事故別	0回	1回	再問合せ						合計 (B)	再問合せ 搬送割合 A/B×100(%)	
			2回	3回	4回	5回	6回～ 10回	11回 以上			小計(A)
急 病	0	1,942	399	81	31	7	5	0	523	2,465	21.2
交通事故	0	256	57	20	9	3	4	0	93	349	26.6
一般負傷	0	540	105	35	8	4	1	0	153	693	22.1
そ の 他	0	1,303	22	7	1	2	0	0	32	1,335	2.4
計	0	4,041	583	143	49	16	10	0	801	4,842	16.5

※ 問合せ回数「0」とは、傷病者もしくは関係者の指定又は医療機関に対して、収容の可否について問合せなしに直接医療機関に搬送されたもの。

問合せ回数「1」とは、一つの医療機関に対して、収容の可否について問合せで収容されたもの。

9 年齢別・職業別搬送状況

年齢別・職業別 事故別	搬送人員合計	年 齢 別										職 業 別																	
		0 5 6 歳	7 5 12 歳	13 5 18 歳	19 5 30 歳	31 5 40 歳	41 5 50 歳	51 5 60 歳	61 5 64 歳	65 歳 以上	農 業	林 業	狩 猟 業	漁 業	水 産 業	飼 養 殖 業	建 設 業	製 造 業	卸 売 業	小 売 業	金 融 業	不 動 産 保 険 業	運 輸 信 息 業	電 気 ・ ガ ス ・ 水 道 業	サ ー ビ ス 業	公 務 員	高 校 ・ 大 学 生	小 ・ 中 学 生	乳 幼 児
合 計	4,842	170	67	102	225	197	250	348	255	3,228	244	3	22	100	98	95	6	30	13	429	49	58	106	169	3,366	54			
火 災	3	0	0	0	1	0	0	1	0	1	2	0	0	0	0	0	0	0	0	0	1	0	0	0	0	0	0	0	
自 然 災 害	0	0	0	0	0	0	0	0	0	0	0	0	0	0	0	0	0	0	0	0	0	0	0	0	0	0	0	0	
水 難 事 故	2	0	0	0	0	0	1	0	0	1	0	0	0	0	0	0	0	0	1	0	0	0	0	0	0	0	0	1	0
交 通 事 故	349	8	15	18	52	33	33	43	18	129	22	0	3	10	17	10	3	8	0	90	9	11	19	8	134	5			
労 働 災 害	21	0	0	0	4	1	5	5	1	5	0	0	0	7	4	0	0	1	2	4	1	0	0	0	1	1			
運 動 競 技	38	0	5	16	3	7	4	1	2	0	3	0	0	0	0	3	0	3	0	2	4	10	12	0	0	1			
一 般 負 傷	693	33	14	9	19	19	26	40	40	493	58	2	3	16	13	12	0	1	1	52	3	4	20	33	466	9			
加 害	11	0	0	1	0	0	5	0	2	3	1	0	0	1	0	0	0	0	0	2	0	0	0	0	7	0			
自 損 行 為	20	0	0	0	3	7	1	1	1	7	2	0	0	0	0	0	0	0	0	4	1	0	0	0	13	0			
急 病	2,465	76	22	45	104	85	130	183	142	1,678	110	1	12	50	49	44	3	13	8	188	27	28	37	76	1,788	31			
そ の 他	転院搬送	1,240	53	11	13	39	45	74	49	911	46	0	4	16	15	26	0	3	2	86	4	5	18	52	956	7			
	その他	0	0	0	0	0	0	0	0	0	0	0	0	0	0	0	0	0	0	0	0	0	0	0	0	0	0		

10 時間別・曜日別救急出場状況

時間別・曜日別 事故別	出場 件数 合計	時 間 別 出 場 件 数												曜 日 別 出 場 件 数						
		0 5 2	2 5 4	4 5 6	6 5 8	8 5 10	10 5 12	12 5 14	14 5 16	16 5 18	18 5 20	20 5 22	22 5 24	日 曜 日	月 曜 日	火 曜 日	水 曜 日	木 曜 日	金 曜 日	土 曜 日
合 計	5,073	254	153	201	470	797	691	591	528	518	429	318	123	679	791	748	652	718	782	703
火 災	4	0	0	0	0	0	0	1	0	1	2	0	0	0	1	0	1	1	0	1
自 然 災 害	0	0	0	0	0	0	0	0	0	0	0	0	0	0	0	0	0	0	0	0
水 難 事 故	2	0	0	1	0	1	0	0	0	0	0	0	0	0	0	0	0	1	0	1
交 通 事 故	336	7	3	13	35	39	37	41	52	60	31	14	4	52	51	44	34	48	45	62
労 働 災 害	21	0	0	1	2	7	1	5	3	1	1	0	0	0	2	4	4	4	4	3
運 動 競 技	38	0	0	0	0	6	6	7	8	7	0	4	0	19	2	3	4	2	1	7
一 般 負 傷	725	29	17	35	102	89	84	70	82	80	72	46	19	120	107	115	78	103	95	107
加 害	12	1	1	1	0	0	1	1	2	0	0	4	1	5	0	1	1	2	1	2
自 損 行 為	29	0	1	1	5	2	2	5	2	4	4	1	2	6	4	4	4	3	5	3
急 病	2,659	203	126	140	281	313	278	272	209	265	271	217	84	413	404	386	333	359	392	372
そ の 他	医師搬送	0	0	0	0	0	0	0	0	0	0	0	0	0	0	0	0	0	0	0
	資器材等搬送	0	0	0	0	0	0	0	0	0	0	0	0	0	0	0	0	0	0	0
	転院搬送	1,243	14	5	9	45	339	281	189	170	100	47	31	13	64	219	191	192	194	239
そ の 他	4	0	0	0	0	1	1	0	0	0	1	1	0	0	1	0	1	1	0	1

13 署々別・事故別救急出場状況

事故別 署々別	出 場 件 数											搬 送 人 員																
	計	火災	自然災害	水難事故	交通事故	労働災害	運動競技	一般負傷	加害	自損	急病	その他				計	火災	自然災害	水難事故	交通事故	労働災害	運動競技	一般負傷	加害	自損	急病	その他	
												転院搬送	医師搬送	資器材等輸送	その他												転院搬送	その他
島原署	923	2	1	52	2	11	155	6	4	579	110			1	853	2	1	48	2	11	147	5	1	527	109			
	2,253	3	2	139	9	21	319	6	10	1,099	643			2	2,145	3	2	141	9	21	304	5	6	1,012	642			
北分署	309			20	1	7	48		4	218	10			1	291			20	1	7	47		3	203	10			
	647			50	2	9	94		5	388	98			1	616			53	2	9	93		3	358	98			
南島原署	252			14	1	1	26		1	182	27			238			14	1	1	26		1	168	27				
	592			36	1	2	70		3	333	147			563			37	1	2	69		2	305	147				
布津分署	268	1		23		1	47	1	1	164	30			251			23		1	41	1	1	154	30				
	682	1		49	1	1	92	2	6	344	185			653			50	1	1	82	2	6	326	185				
有馬分署	148			12	1	2	25		2	100	6			143			14	1	2	25		1	94	6				
	378			35	4	3	70	1	3	214	48			368			40	4	3	69	1	2	202	47				
口之津分署	218			6		1	35	2		157	17			202			7		1	32	2		144	16				
	521			27	4	2	80	3	2	281	122			497			28	4	2	76	3	1	262	121				
その他																												
合計	2,118	3	1	127	5	23	336	9	12	1,400	200		2	1,978	2	1	126	5	23	318	8	7	1,290	198				
	5,073	4	2	336	21	38	725	12	29	2,659	1,243		4	4,842	3	2	349	21	38	693	11	20	2,465	1,240				

※ 黄色内は、休日・夜間における出場件数を内書
 休日とは、日曜日・国民の祝日(祝日が日曜日にあたる場合はその翌日の休日を含む)及び年末年始の休日(12月29日～1月3日まで)
 午前7時～午後7時までの間、夜間とは午後7時～翌日の午前7時まで

14 救急隊員の行った応急処置状況

事故種別対象人員	応急処置項目																	計		
	止血	固定	人工呼吸	心マッサージ	心肺蘇生	酸素吸入	気道確保	保温	被覆	在宅療法継続	ショックパンツ	除細動	輸液	薬剤投与	その他応急	血圧測定	聴診器		血中酸素	心電図
急病	2,456	12	20	17	100	609	143	439	7	8		11	25	7	1,809	2,317	511	2,356	1,239	9,630
交通事故	346	19	248		4	85	6	72	50						98	322	145	333	79	1,461
一般負傷	683	67	222		12	85	16	95	143			1	1	266	642	96	665	106	2,417	
その他	1,332	11	61	4	10	390	18	190	22					578	1,262	110	1,317	331	4,304	
計	4,817	109	551	21	126	1,169	183	796	222	8		11	26	8	2,751	4,543	862	4,671	1,755	17,812

※ 傷病者を医療機関等へ搬送するまでの間に救急隊員が行った応急処置

15 救急隊員の行った現場応急処置状況

事故種別対象人員	応急処置項目																	計		
	止血	固定	人工呼吸	心マッサージ	心肺蘇生	酸素吸入	気道確保	保温	被覆	在宅療法継続	ショックパンツ	除細動	輸液	薬剤投与	その他応急	血圧測定	聴診器		血中酸素	心電図
急病	77		1			2		2							41	61	5	66	19	197
交通事故	10								1							7		10		18
一般負傷	21	1							4						7	10	1	18		41
その他	5								1						1	1	1	3	2	9
計	113	1	1			2		2	6						49	79	7	97	21	265

※ 傷病者不搬送のうち救急現場において、救急隊員が行った応急処置

16 特定行為実施状況

種別 年別	計	気道確保		薬剤 投与	輸 液	除 細 動	血 糖 測 定	糖 ド ウ 投 与	ブ ド ウ 輸 液	前 C P A
		気管挿管	CT等							
平成13年	2		0		0	2				
平成14年	5		0		4	1				
平成15年	23		17		0	6				
平成16年	22		15		0	7				
平成17年	58	0	39		5	13				
平成18年	64	1	44		8	10				
平成19年	77	2	50	2	15	9				
平成20年	89	1	60	1	20	8				
平成21年	116	0	72	4	20	19				
平成22年	92	1	61	4	19	7				
平成23年	101	0	63	9	19	10				
平成24年	114	0	65	9	22	18				
平成25年	99	0	62	3	24	10				
平成26年	86	1	45	5	26	9				
平成27年	90	2	46	6	25	11	8	0	0	0

※ 気管挿管については、平成16年から実施可能
薬剤投与については、平成18年から実施可能

17 救急救命士資格取得状況

種別 年度	救急救命士		気管挿管認定者		薬剤投与認定者		救 命 士 指 導	大 処 置 ※ 2 拡
	取得者	延人員	取得者	延人員	取得者	延人員		
平成13年度以前	12	12						
平成14年度	3	15						
平成15年度	3	18						
平成16年度	3	21						
平成17年度	3	24	2	2				
平成18年度	2	26	2	4	1	1		
平成19年度	1	27	0	4	2	3		
平成20年度	3	30	1	5	5	8		
平成21年度	3	33	0	5	6	14		
平成22年度	1	34(33)	0	5	3	17(16)		
平成23年度	1	35(34)	1	6(5)	0	17(15)		
平成24年度	2	37(34)	2	8(7)	2	19(17)		
平成25年度	2	39(35)	3	11(10)	1	20(18)		
平成26年度	4	43(38)	1	12(11)	4	24(22)		
平成27年度	4	47(42)	0	12(11)	4	28(26)	1	7

※ ()は、現在員 ※2 血糖測定、ブドウ糖投与、CPA前輸液
平成27年8月から実施可能

18 応急手当普及講習修了者数

種別 年別	普通救命講習		上級救命講習及び 応急手当普及員	
	受講者数	延べ人員	受講者数	延べ人員
平成10年	350	1,451		
平成11年	400	1,851		
平成12年	478	2,329		
平成13年	677	3,006		
平成14年	1,341	4,347		
平成15年	1,019	5,366	15	15
平成16年	922	6,288	17	32
平成17年	799	7,087		
平成18年	869	7,956		
平成19年	1,352	9,308		
平成20年	1,278	10,586		
平成21年	850	11,436		
平成22年	916	12,352		
平成23年	858	13,210		
平成24年	714	13,924		
平成25年	750	14,674		
平成26年	769	15,443		
平成27年	782	16,225		

19 救急救命士研修状況

研修種別 年度	救急救命士	
	就業前研修	再教育
平成11年度以前	7	
平成12年度	3	
平成13年度	2	
平成14年度	2	
平成15年度	4	
平成16年度	3	6
平成17年度	3	7
平成18年度	1	8
平成19年度	2	11
平成20年度	3	24
平成21年度	3	24
平成22年度	0	23
平成23年度	0	27
平成24年度	2	25
平成25年度	1	26
平成26年度	3	22
平成27年度	4	24

20 救助出動状況

種別 区分	事故種別										
	計	火災		交通 事故	水難 事故	風水害 等自然 災害	機 械 による 事故	建物等 による 事故	ガス及 び酸欠 事故	爆 発 事 故	その他 の事故
		建物	以外								
出動件数	46			30	2		1				13
活動件数	22			16	1		0				5
救助人員	22			16	1		0				5

21 救助出動人員・活動人員の状況

種別 区分	事故種別										
	計	火災		交通 事故	水難 事故	風水害 等自然 災害	機 械 による 事故	建物等 による 事故	ガス及 び酸欠 事故	爆 発 事 故	その他 の事故
		建物	以外								
出動人員 (活動人員)	専任救助 隊員	0 (0)									
	兼任救助 隊員	94 (43)		60 (32)	2 (2)		2 (0)				30 (9)
	消防隊員	116 (54)		70 (36)	8 (4)		2 (0)				36 (14)
	救急隊員	190 (78)		142 (60)	6 (3)		3 (0)				39 (15)
	消防団員	0 (0)									
計	400 (175)	0 (0)	0 (0)	272 (128)	16 (9)	0 (0)	7 (0)	0 (0)	0 (0)	0 (0)	105 (38)

()内は、活動人員を内書

22 救助出動車両等の状況

種別 区分	事故種別										
	計	火災		交通 事故	水難 事故	風水害 等自然 災害	機 械 による 事故	建物等 による 事故	ガス及 び酸欠 事故	爆 発 事 故	その他 の事故
		建物	以外								
出動車 両等	救助工作車	42		28	1		1				12
	ポンプ車	42		26	2		1				13
	はしご車	0									
	指揮車	1			1						
	救急車	65		49	2		1				13
	その他	2			1						1
	消防団車両	0									
計	152	0	0	103	7	0	3	0	0	0	39

23 最近10年間の救助出動件数状況

種別 年別	事故種別										
	計	火災		交通 事故	水難 事故	風水害 等自然 災害	機 械 による 事故	建物等 による 事故	ガス及 び酸欠 事故	爆 発 事 故	その他 の事故
		建物	以外								
平成18年	37			25	8		2				2
平成19年	34			22	2		5				5
平成20年	49	1		30	5		5	1			7
平成21年	44			26	4		1				13
平成22年	53	1		38	2						12
平成23年	62	2		43	4		1				12
平成24年	59		1	44	4	1		1			8
平成25年	33			21	4		2				6
平成26年	21			11	1		3				6
平成27年	46			30	2		1				13

消防団



南島原消防署管内消防団新入団員等教育訓練

1 構成市消防団長

平成28年4月1日現在

市名	団長名	住所
島原市	本田 庄一郎	長崎県島原市上の町537番地
雲仙市	川上 清記	長崎県雲仙市吾妻町牛口名714番地
南島原市	大山 秀孝	長崎県南島原市西有家町里坊96番地2

2 構成市階級別消防団人員

階級 市別	団長	支団長	地区団長	副団長	副支団長	地区副団長	本部部长	分団長	副分団長	部長	班長	団員	計
	島原市	1			6			7	24	24	49	145	
雲仙市 (国見町・瑞穂町分)		2			4			20	20	34	86	351	517
南島原市	1		8			16		53	55	121	258	789	1,301
合計	2	10		26			7	97	99	204	489	1,515	2,449

3 構成市消防団機械配置状況

種別 市別	消防ポンプ自動車	小型動力ポンプ	積載車	その他
島原市	18	13	6	4
雲仙市 (国見町・瑞穂町分)	5	17	16	2
南島原市	21	45	32	8
合計	44	75	54	14

4 構成市階級別消防団報酬(年額)

市 別 階 級	島 原 市	雲 仙 市	南 島 原 市
団 長	81,000	104,000	100,000
支 団 長		87,300	
地 区 団 長			80,000
副 団 長	67,500		
副 支 団 長		68,400	
地 区 副 団 長			60,000
本 部 部 長	44,000		
分 団 長	44,000	42,100	40,000
副 分 団 長	44,000	25,200	27,000
部 長	31,500	22,300	23,000
班 長	30,500	19,300	20,000
団 員	29,500	17,400	18,000

5 構成市別消防団出場手当

種 別 市 別	火 災	警 戒	訓 練	その他
島 原 市	3,400	3,400	3,400	3,400
雲 仙 市	3,400	3,400	2,500	2,500
南 島 原 市	3,400	2,200	2,200	2,200

島原地域広域市町村圏組合消防本部・島原消防署新庁舎
(平成 18 年 5 月 10 日運用開始)



南島原消防署新庁舎 (平成 23 年 3 月 19 日運用開始)



島原消防署北分署新庁舎
(平成 27 年 6 月 1 日運用開始)



南島原消防署布津分署新庁舎
(平成 28 年 3 月 5 日運用開始)





平成 27 年度消防スケッチ大会 管理者賞 受賞作品

南島原市立大野木場小学校 6 年生 田口 莉帆