

# 消防年報

(令和元年度版)

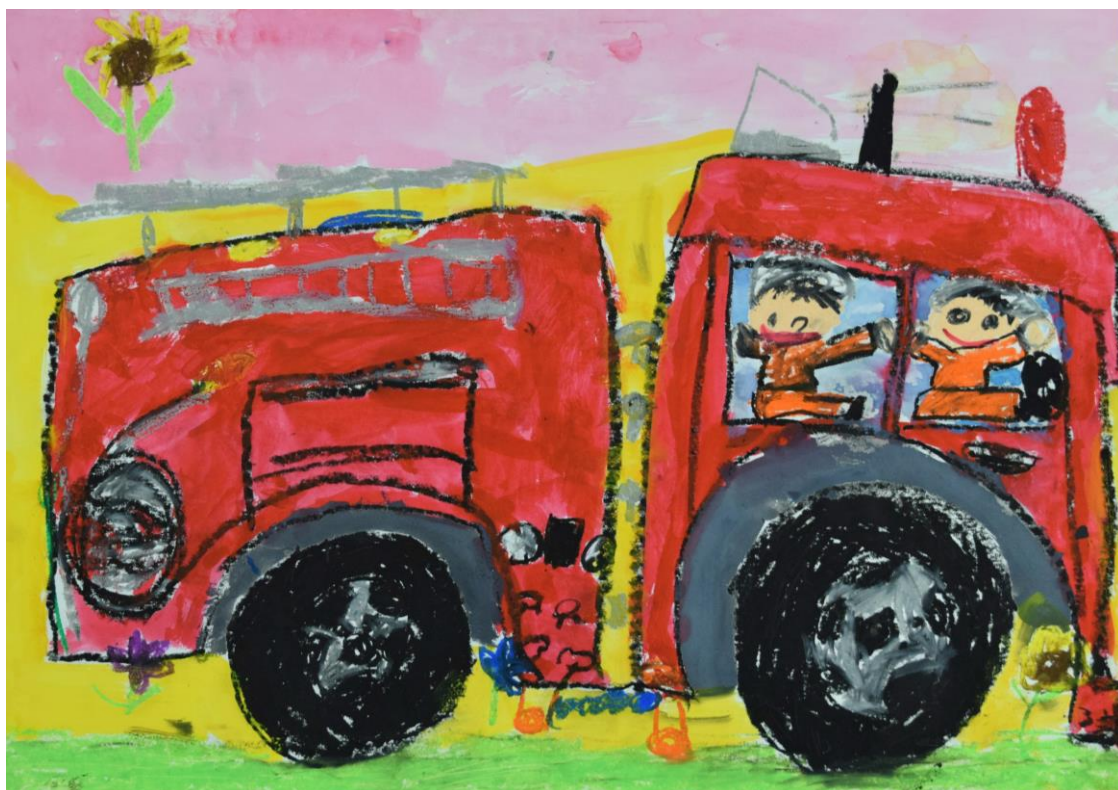

島原地域広域市町村圏組合 消防本部

# 消防本部から見た雲仙普賢岳・眉山

撮影日 令和元年5月



撮影日 令和元年5月



撮影日 平成25年5月

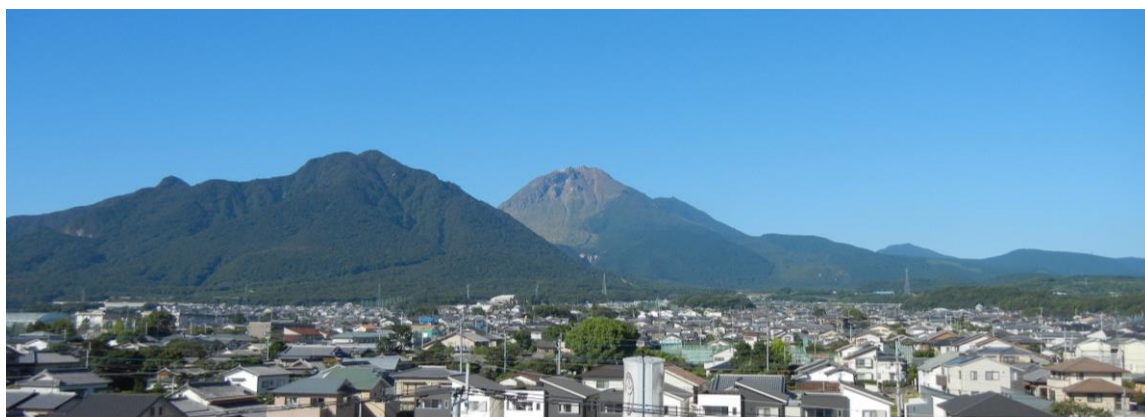

## 平成新山（西側）から見た全景

撮影日 令和元年5月



## 東側から見た眉山の全景

撮影日 令和元年5月



# 一 目 統 計

<b>予 算・機 構</b>	消 防 予 算	署 々	職 員 数	団 員 数
	 1,478,431 千円	 消 防 本 部 1 消 防 署 2 消 防 分 署 4	 定 員 145人 実 員 144人	 定 員 2,541人 実 員 2,407人
<b>消 防車両・水 利</b>	ポンプ車等	はしご車・特殊車両	救 急 車	消 防 水 利
	 ポンプ車 4台 タンク車 5台	 はしご車 1台 救助工作車 2台	 高規格救急車 8台 (予備車2台を含む)	 消 火 栓 891 防 火 水 槽 960 そ の 他 68
<b>火 災・救急・救 助</b>	火 災 件 数	主 な 出 火 原 因	救 急 件 数	救 助 出 場 件 数
	 46 件	 1 たき火 10件 2 こんろ・天ぷら鍋 4件 3 放火の疑い 3件 3 焼却炉 3件	 出場件数 5,287件 搬送人員 5,009人	 39 件
<b>予 防・自主防 災</b>	防 火 対 象 物	危 険 物 施 設	立 入 検 査 数	自 主 防 災 組 織
	 3,744件 [特定 1,326件 非特定 2,418件]	 製造所 1件 貯蔵所 165件 取扱所 139件	 防火対象物 1,196件 危険物施設 219件	 自主防災組織 678 幼年消防クラブ 61 少年消防クラブ 1 婦人防火クラブ 7

# はじめに

- 1 この年報は、島原地域広域市町村圏組合（島原市、南島原市、雲仙市（国見町、瑞穂町））の事務のうち、消防現勢を示す資料を集録し、将来の参考に資する目的をもって編集したものです。
- 2 概況編、総務編、予防編、警防編及び消防団編は、平成31年4月1日現在で集録し、火災編、救急救助編及び指令編は、平成30年中の実績について集録しました。  
また、各編必要により過去（一部年度毎に区分）の推移と併せて集録しました。
- 3 消防活動用無人航空機の導入と運用開始について掲載しました。

令和元年7月

島原地域広域市町村圏組合

消 防 本 部

# 目 次

## 概 況

1 位置と地勢	1
2 常備消防構成団体	2
3 人口・世帯分布図	2
4 広域消防の沿革	3～6
5 組合・消防本部組織	7
6 歴代管理者氏名	8
7 歴代消防幹部氏名	8～9

## 総 務

1 消防庁舎の現況	10
2 事務分掌	11
(1) 消防本部	11
(2) 消防署	11
3 常備消防予算の概要	12
4 消防費基準財政需要額と常備消防負担金	12
(1) 市別基準財政需要額及び常備消防負担金	12
(2) 常備消防費負担金の推移(過去10年間)	13
5 消防職員の状況	14
(1) 職員の配置	14
(2) 公務災害・通勤災害発生状況	14
(3) 職員及び一般表彰状況	14
(4) 年齢別職員数	15
(5) 勤続年数別職員数	16
(6) 職員の研修状況	17
(7) 職員の特殊技能資格取得状況	17

## 予 防

1 危険物関係	18
(1) 市別・危険物施設数	18
(2) 年度別・危険物施設比較	18
(3) 年度別・危険物施設許可件数等	19
(4) 市別・危険物施設許可件数等	20
(5) 危険物施設区分構成比	21
(6) 年度別・危険物仮貯蔵・仮取扱い承認件数	21
(7) 規模別・危険物施設数	22
(8) 規模別・危険物施設構成比	22
(9) 市別・年度別・危険物施設仮使用承認件数	23
(10) 市別・危険物施設各種届出状況	23
2 防火対象物関係	24
(1) 消防法第17条防火対象物の現況	24
(2) 消防法第8条防火対象物の現況	24
(3) 署分署別予防査察実施状況	25
(4) 市別建築同意処理件数	25
(5) 署分署別火災予防指導件数	25
(6) 防火管理者資格取得表(前年度との比較)	26
(7) 過去2年間の用途別受講者分類表	26
(8) 甲種防火管理再講習表	26
(9) 消防法に基づく届出受理状況	27
(10) 消防用設備等着工・設置届出の設備毎状況	27
(11) 火災予防条例に基づく届出受理状況	28
(12) 定期点検報告を要する防火対象物	28
(13) 特例認定防火対象物等	28
3 防火クラブ結成状況	29～30

<b>警 防</b>	
1	中高層建築物の現況及び車両配備状況 ..... 31
2	車両配置状況 ..... 32～33
3	警防(救助含)資機材配置状況 ..... 34
4	消防力の整備指針と現有消防力 ..... 35
5	市別消防水利施設状況 ..... 36
6	災害等出場状況 ..... 36
7	自主防災組織の結成状況 ..... 36
8	消防活動用無人航空機の導入と運用開始について ..... 37
<b>指 令</b>	
1	消防無線・車両ナビ配備状況 ..... 38
2	システム構成系統図 ..... 39
3	防災行政無線遠隔制御系統図 ..... 40
4	無線局一覧表 ..... 41
5	119番入電状況 ..... 42
6	ドクターヘリ要請件数 ..... 43
<b>火 災</b>	
1	火災概況 ..... 44
2	出火原因状況 ..... 44
3	火災種別の構成割合状況 ..... 44
4	出火件数状況 ..... 45
5	損害額状況 ..... 45
6	四季別・時間別出火件数 ..... 46
7	最近10年間の火災発生状況 ..... 47
<b>救 急・救 助</b>	
1	救急出場状況 ..... 48
2	市別救急出場状況 ..... 48
3	年別救急出場状況 ..... 49
4	最近10年間の救急出場状況 ..... 49
5	時間帯別搬送状況 ..... 50
6	収容時間別搬送状況(覚知～病院収容) ..... 50
7	傷病程度別搬送状況 ..... 50
8	医療機関に対する問合せ回数別搬送人員 ..... 50
9	年齢別・職業別搬送状況 ..... 51
10	時間別・曜日別救急出場状況 ..... 51
11	市別・事故別救急出場状況 ..... 52
12	月別・事故別救急出場状況 ..... 52
13	署々別・事故別救急出場状況 ..... 53
14	救急隊員の行った応急処置状況 ..... 53
15	救急隊員の行った現場応急処置状況 ..... 53
16	特定行為実施状況 ..... 54
17	救急救命士資格取得状況 ..... 54
18	応急手当普及講習修了者数 ..... 54
19	救急救命士研修状況 ..... 54
20	救助出動状況 ..... 55
21	救助出動人員・活動人員の状況 ..... 55
22	救助出動車両等の状況 ..... 55
23	最近10年間の救助出動件数状況 ..... 55
<b>消 防 団</b>	
1	構成市消防団長 ..... 56
2	構成市階級別消防団人員 ..... 56
3	構成市消防団機械配置状況 ..... 56
4	構成市階級別消防団報酬(年額) ..... 57
5	構成市別消防団出場手当 ..... 57







# 概況



上空から見た消防本部庁舎



# 1 位置と地勢

本圏域は、長崎県南部に位置する島原半島の中心をなす雲仙普賢岳のふもと、有明海に面する地域で、全市が海岸線を有し、雲仙岳山系の山々から海岸まで、急峻な傾斜地・丘陵地及びわずかな平野部の形態をなしている。気候は年平均気温が約17℃、年間降雨量が2,000mm前後で、温暖で農耕に適した地域である。

また、昭和60年には環境省から「名水百選」の選定を受けるなど、山紫水明の地としての名も高く、雲仙天草国立公園の山々を中心とした景勝地や「島原の乱」などの歴史的遺産にも恵まれている。

平成2年11月17日には、雲仙普賢岳が198年ぶりに噴火し、平成8年6月3日に終息が発表されるまで、5年半の長きにわたり、火砕流及び土石流により甚大な被害をもたらす、歴史的な災害が発生した。

この時に出現した溶岩ドームは、「平成新山」(標高1,482.7m)と命名されており、平成16年には国の「天然記念物」に指定されるなど、国内では他に類を見ない雄大な自然の営みを感じさせている。

また、平成21年には、島原半島ジオパークが日本第1号の世界ジオパークに認定され、平成24年5月には、第5回ジオパーク国際ユネスコ会議が島原半島で開催された。

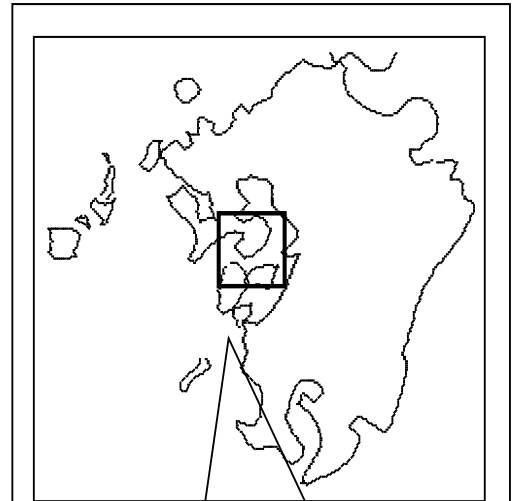

## 凡 例

	本部管轄境
	市境
	旧町境
	署管轄境
	消防本部
	消防署
	分署
	島原鉄道

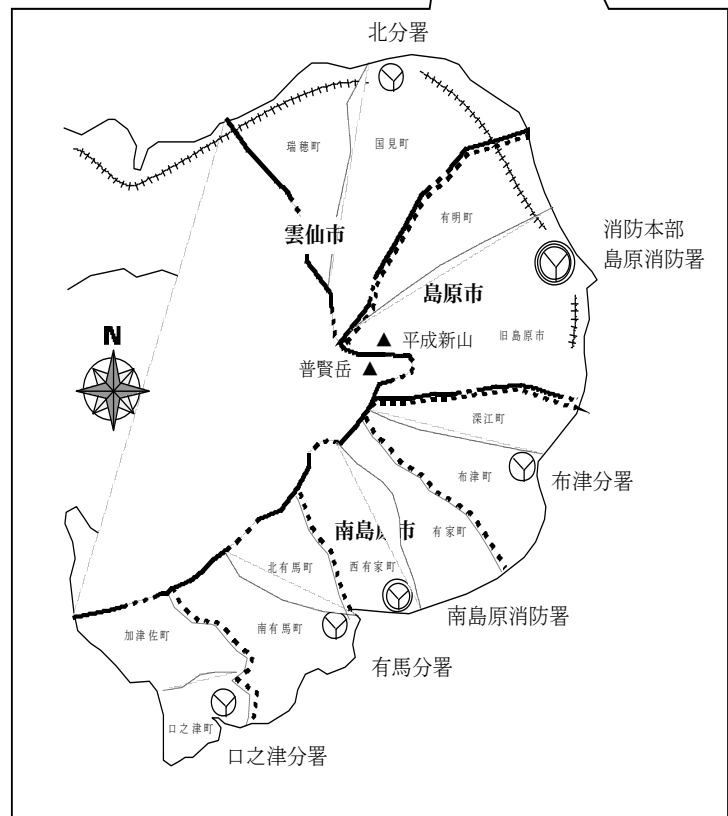

## 2 常備消防構成団体

市名	市長名	市庁舎所在地
島原市	古川隆三郎	長崎県島原市上の町537番地
南島原市	松本政博	長崎県南島原市西有家町里坊96番地2
雲仙市(国見町・瑞穂町)	金澤秀三郎	長崎県雲仙市吾妻町牛口名714番地

## 3 人口・世帯分布図

H31. 3. 31住民基本台帳  
( )内は世帯数

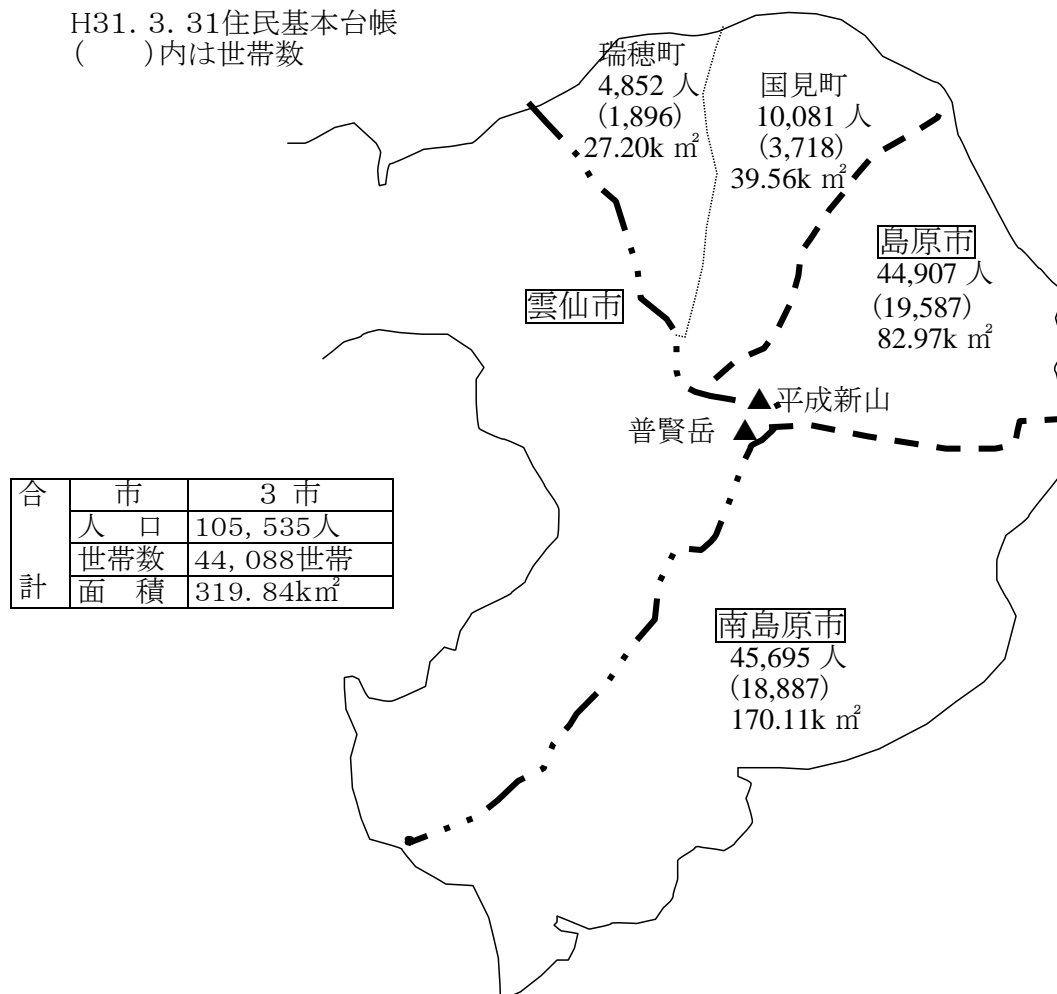

平成27年国勢調査 管内合計：人口 106,997人・世帯数 38,629世帯

市町名 区分	島原市	南島原市	雲仙市	
			国見町	瑞穂町
人口(人)	45,436	46,535	9,902	5,124
世帯数	17,068	16,664	3,239	1,658

#### 4 広域消防の沿革

昭和 40.	4. 1	・昭和39年2月、政令第16号の指定により、島原市に消防本部・消防署を設置
昭和 43.	5. 8	・島原ライオンズクラブより救急自動車の寄贈を受け消防署に配置
	6. 1	・救急業務を開始する
昭和 45.	4. 1	・広域市町村圏指定により、島原市・有明町・国見町・瑞穂町・西有家町・有家町・ 布津町・深江町の1市7町で島原地域消防福祉組合を発足
		・消防庁舎、車両及び資器材を継承、消防職員32人は出向
	5.21	・消防職員の条例定数75人に改める
	7.29	・日本損害保険協会から消防ポンプ自動車の寄贈を受け消防署に配置
	8. 3	・救急車1台購入 消防署に配置
	12.15	・救急車2台購入
昭和 46.	1. 5	・指令車購入 消防本部に配置
	1.13	・北・南出張所を開所 救急車配置
	3. 8	・消防ポンプ自動車2台購入 北・南出張所に配置
	3.30	・無線周波数 149.69MHZから150.33MHZに変更
	3.31	・救急指令電話装置の設置完了(FD-301)
	4. 1	・南部の加津佐町・口之津町・南有馬町・北有馬町の4町を編入、組合規約改正で、 島原地域広域市町村圏組合に改称
		・消防職員の条例定数98人に改正
		・広域市町村圏組合の事務局を設置
昭和 47.	2.23	・消防ポンプ自動車3台購入
	3.25	・口之津出張所開所 消防ポンプ自動車、救急車配置
	4. 1	・布津分駐所開所 消防ポンプ自動車配置
		・消防職員の条例定数102人に改正
	4.27	・広報車購入 消防本部に配置
	4.30	・日本損害保険協会から救急車の寄贈を受け消防署に配置
	12.21	・消防ポンプ自動車購入 消防署に配置
昭和 48.	9. 4	・消防署、出張所にサイレン遠隔装置完成
	11. 9	・本部庁舎に3階(事務所、講堂)増築(216㎡)
昭和 49.	2.18	・無線を増波(2波)するため149.69MHZ新設
	4. 1	・消防職員の条例定数111人に改正
	8. 1	・有馬出張所開所 救急車配置(消防署から配置替)
	8. 7	・屈折はしご付消防ポンプ自動車(16m)購入 消防署に配置
昭和 50.	3. 6	・日本損害保険協会から救急車2台の寄贈を受け有馬出張所、布津分駐所に 配置
	4. 1	・消防職員の条例定数131人に改正
	4.25	・消防職員の消防調査研究会(委員17人)を発足
	10. 1	・有馬出張所に消防ポンプ自動車配置(口之津出張所から配置替え)
	12.15	・消防ポンプ自動車購入 消防署に配置
昭和 51.	1. 1	・布津分駐所を強化し、出張所に昇格
	11. 8	・広報車2台購入 北、南出張所に配置
昭和 52.	11. 5	・広報車3台購入 布津、有馬、口之津出張所に配置
	11.18	・広域圏管内の団長、消防主任及び消防職員で、管内消防連絡協議会を発足
昭和 53.	4. 1	・消防職員の条例定数138人に改正
	9.29	・指令車を購入 消防本部に配置
昭和 54.	2.14	・日本損害保険協会から救急車の寄贈を受け口之津出張所に配置
昭和 55.	4. 1	・消防職員の条例定数142人に改正
	4.11	・県救急医療情報システム(S55.1.23 運用開始)に伴い、組合負担で36の 医療機関 に端末機を設置、運用開始
	8.13	・水槽付消防ポンプ自動車を購入 消防署に配置
昭和 56.	3.26	・日本自動車工業会から救急車の寄贈を受け南出張所に配置
	7. 6	・査察車購入 消防本部に配置
	9.25	・日本消防協会から資器材搬送車の寄贈を受け消防署に配置

昭和 57.	2.26	・日本自動車工業会から救急車の寄贈を受け消防署に配置
	3.11	・布津出張所を増築(38㎡)
	3.30	・救急車購入 北出張所に配置
	8.21	・連絡車購入 消防本部に配置
昭和 58.	3.17	・消防ポンプ自動車購入 消防署に配置
	9.27	・消防ポンプ自動車2台購入 北・南出張所に配置
	12.22	・広報車購入 消防本部に配置
昭和 59.	3.31	・消防ポンプ自動車購入 布津出張所に配置
	11.16	・消防ポンプ自動車購入 口之津出張所に配置
	12.26	・日本自動車工業会から救急車の寄贈を受け消防署に配置
昭和 60.	5.27	・消防署の救助訓練用施設を整備
	9. 9	・日本消防協会から救急車の寄贈を受け消防署に配置
	9.30	・消防ポンプ自動車購入 有馬出張所に配置
	12.13	・長崎県防災行政無線及びファクシミリを設置
昭和 61.	5.31	・各出張所(布津を除く)の救助訓練用施設を整備
	12.19	・消防ポンプ自動車購入 消防署に配置
昭和 62.	2. 2	・救急車購入 布津出張所に配置
	4. 1	・消防本部、署の組織改革、消防署に消防1・2係、予防1・2係、救急1・2係設置
	5.13	・全国消防長会第16回広報委員会が島原市で開催される
	5. 2	・布津出張所の救助訓練施設を整備
	6. 8	・運搬車購入 消防署に配置
	7.31	・管内防火委員会を設立(委員8名)
昭和 63.	1. 8	・日本自動車工業会から救急車の寄贈
平成 元.	1.13	・日本損害保険協会から救急車の寄贈を受け口之津出張所に配置
	9. 2	・島原地域広域市町村圏組合庁舎建設用地 4,263.92㎡を取得
平成 2.	5.20	・全国植樹祭が国見町(百花台)で開催される(消防警備)
	10. 2	・日本防火協会から管内防火委員会に防火広報車の寄贈を受け本部に配置
	11. 4	・平成2年度長崎県婦人幼少年防火のつどい開催
	11.17	・雲仙・普賢岳の噴火活動が198年ぶりに始まる(監視体制に入る)
平成 3.	6. 1	・無線を増波(3波)し全国共通波150.73MHZを新設
	6. 3	・大火碎流発生、死者43名(うち消防団員12名)、負傷者12名、要救助者10名
	9.10	・日本消防協会から救急車の寄贈を受け南出張所に配置
	11.16	・日本消防ポンプ協会から指揮車の寄贈を受け消防本部に配置 ・日本宝くじ協会から広報車の寄贈を受け布津出張所に配置
平成 4.	4.27	・日本損害保険協会から救助工作車の寄贈を受け消防署に配置
	11. 7	・消防ポンプ自動車購入 消防署に配置
平成 5.	3. 8	・航空救助隊員養成のため、福岡市消防航空隊へ派遣(4名)
	5.24	・査察車購入 消防本部に配置
	9. 1	・広報車2台購入 北・南出張所に配置
	10.14	・本部車購入 消防本部に配置
	10. 2	・雲仙普賢岳災害消防活動記録を発刊
	12.17	・布津出張所車庫増築(5.7㎡)
平成 6.	2. 4	・有馬出張所車庫増築(21.5㎡)
	2.14	・救急車購入 北出張所に配置
	3.22	・消防署無線基地局を更新
	10.11	・広報車2台購入 有馬・口之津出張所に配置
	12.22	・北出張所庁舎増築(58.54㎡) ・南出張所庁舎増築(58.54㎡) ・各出張所合併浄化槽設置
平成 7.	2.15	・救急車購入 消防署に配置
	3.15	・布津出張所無線基地局を更新

	12.15	・広報車購入 消防本部に配置
	12.18	・はしご付消防自動車(30m級)購入 消防署に配置
平成 8.	1.11	・口之津出張所無線基地局を更新
	4. 1	・長崎県防災航空隊へ職員4名派遣(併任)
	5.30	・雲仙普賢岳の噴火活動の終息が発表される
	11. 1	・消防職員委員会を設置(委員15人)
	11.18	・消防ポンプ自動車(800ℓの水槽積載)購入 南出張所に配置
	11.22	・平成8年度長崎県婦人幼少年防火のつどい開催
	12.11	・救急自動車購入 消防署に配置
		・水槽付消防ポンプ自動車購入 北出張所に配置
平成 9.	3.21	・北出張所無線基地局を更新
	4. 1	・消防本部・署の組織を改革、消防本部総務課に経理係を、消防署に警防係を設置し、出張所を分署に改称。
	7. 2	・連絡車購入 消防本部に配置
	11.27	・消防ポンプ自動車(800ℓの水槽積載)2台購入 布津・口之津分署に配置
平成 10.	2.27	・南分署無線基地局を更新
	12.14	・水槽付消防ポンプ自動車2台購入 消防署・有馬分署に配置
平成 11.	3.25	・有馬分署無線基地局を更新
	3.26	・日本損害保険協会から高規格救急自動車の寄贈を受け消防署に配置
	11.20	・高規格救急自動車購入 口之津分署に配置
平成 12.	2.15	・消防ポンプ自動車購入 消防署に配置
	3.31	・長崎県防災航空隊への職員派遣(併任)を終了
	11. 9	・高規格救急自動車購入 布津分署に配置
	12. 1	・消防資機材搬送車購入 消防署に配置
平成 13.	11.19	・高規格救急自動車購入 有馬分署に配置
平成 14.	11.28	・高規格救急自動車購入 南分署に配置
平成 15.	4. 1	・消防職員の条例定数145人に改正
	4. 1	・消防署の組織改革、本署に消防1課・2課を設置
	12. 5	・高規格救急自動車購入 北分署に配置(構成市町全域をカバー)
平成16.	5. 12	・査察車を更新
	12. 17	・水槽付消防ポンプ自動車購入 消防署に配置
平成17.	3. 24	・広域圏組合議会で17年度における消防庁舎建設予算案承認
	4. 1	・消防庁舎建設委員会及び公正入札調査委員会設置
	7. 29	・消防庁舎地鎮祭及び起工式
平成18.	2. 15	・標準型救急自動車購入 消防署に配置
	3. 24	・消防庁舎及び高機能消防指令センター竣工
	4. 1	・消防本部・署の組織を改革、消防本部に指令課を設置し、消防署を島原消防署と南島原消防署に改編
	5. 10	・新消防庁舎及び高機能消防指令センター全面運用開始
平成20.	4. 1	・消防職員の条例定数改正(大量退職に備えた前倒し採用を開始)
平成21.	11.27	・高規格救急自動車を購入 口之津分署に配置
	12.17	・標準型救急自動車購入 島原消防署に配置
平成22.	3.31	・高規格救急自動車を購入 島原消防署に配置
	4. 1	・長崎県防災航空隊へ職員1名派遣
	7.21	・防火広報車を購入 消防本部に配置
	9. 4	・南島原消防署起工式
	9.28	・指揮車を購入 南島原消防署に配置
平成23.	2.15	・救助工作車(Ⅱ型)を購入 南島原消防署に配置
	2.21	・水槽付消防ポンプ自動車(Ⅰ-B型CAFS付)を購入 南島原消防署に配置
	3.19	・南島原消防署竣工式
	4.1	・南島原消防署新庁舎全面運用開始
	11.25	・広報車購入 口之津分署に配置
	11.30	・高規格救急自動車購入 有馬分署に配置
平成 24.	2.20	・資機材搬送車購入 南島原消防署に配置
	2.21	・消防ポンプ自動車(CD-Ⅰ型CAFS付)購入 島原消防署に配置

平成 24. 2.21	・消防ポンプ自動車(CD- I 型)購入 布津分署に配置
10.29	・高規格救急自動車購入 布津分署に配置
11.14	・広報車3台購入 消防本部・北分署・有馬分署に配置
12.25	・指揮車購入 消防本部に配置
平成 25. 2. 7	・消防ポンプ自動車(CD- I 型CAFS付)購入 口之津分署に配置
平成 26.1.22	・高規格救急自動車購入 南島原消防署に配置
2.17	・救助工作車(Ⅱ型)を購入 島原消防署に配置
5.31	・北分署新庁舎竣工
6.1	・北分署新庁舎全面運用開始
12.16	・消防救急デジタル無線運用開始
12.17	・連絡車購入 消防本部に配置
平成 27.1.19	・高規格救急自動車購入 北分署に配置
2.3	・広報車購入 布津分署に配置(有馬分署へ配置換え)
2.25	・水槽付消防ポンプ自動車(Ⅰ-A型)を購入 北分署に配置
11.5	・本部車購入 消防本部に配置
平成 28.2.18	・消防通信指令システム中間更新
3.4	・布津分署新庁舎竣工
3.5	・布津分署新庁舎全面運用開始
10.1	・NET119緊急通報システム運用開始
12.16	・高規格救急自動車購入 島原消防署に配置
平成 29.2.21	・消防ポンプ自動車(CD- I 型)購入 南島原消防署に配置
11.22	・高規格救急自動車購入 口之津分署に配置
平成 30.12.20	・高規格救急自動車購入 島原消防署に配置
平成 31.3.18	・消防活動用無人航空機導入
令和 元.6.1	・消防活動用無人航空機運用開始



## 5 組合・消防本部組織

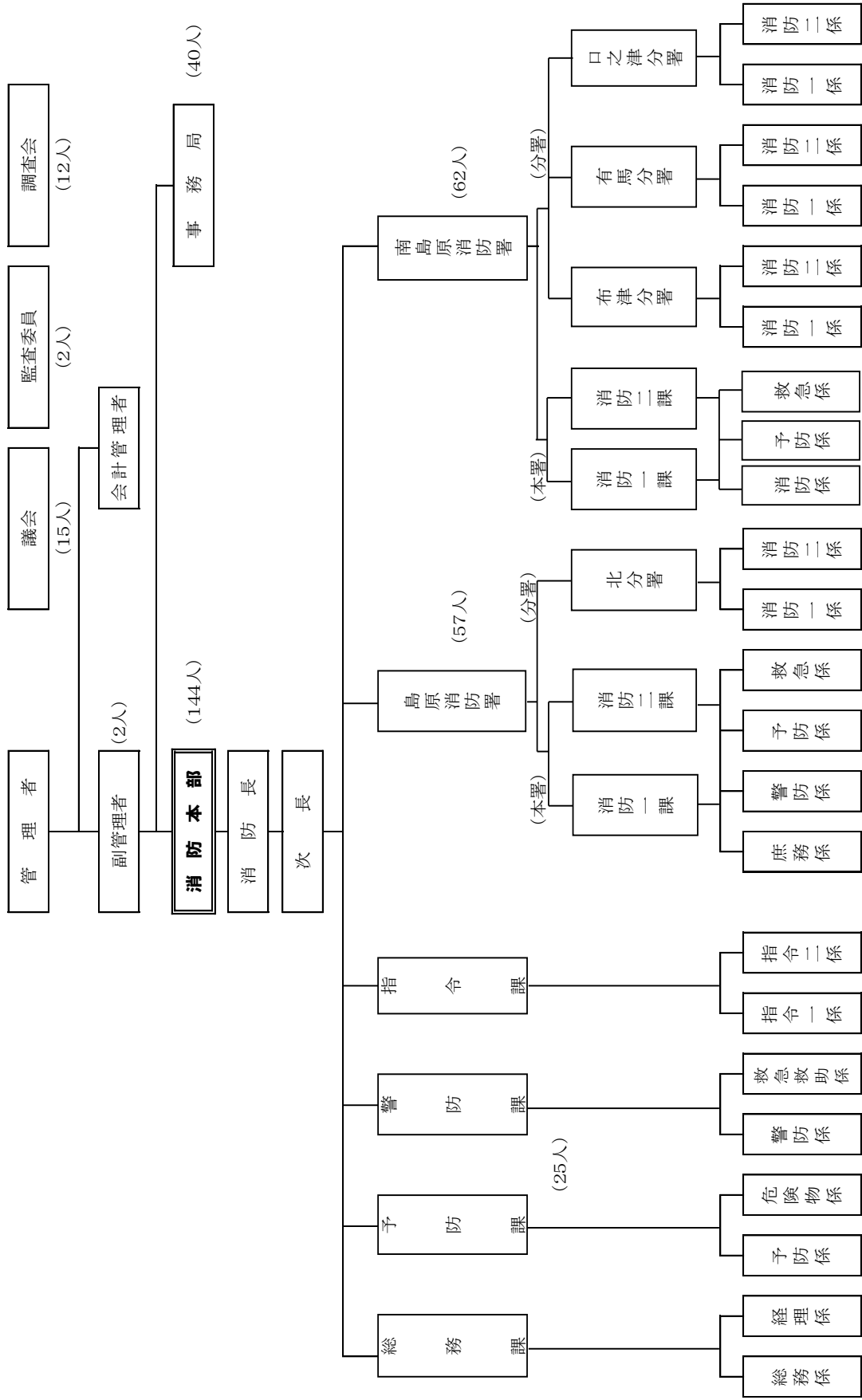

## 6 歴代管理者氏名

歴代	氏名	在籍期間	在職年数	備考
初代	松尾徳義	S45.04.01 ~ S47.12.17	2年 9月	島原市長
二代	宮崎忠夫	S48.01.29 ~ S55.12.17	7年 11月	〃
三代	鐘ヶ江管一	S56.01.13 ~ H 4.12.17	11年 11月	〃
四代	吉岡庭二郎	H 5.01.11 ~ H20.12.17	15年 11月	〃
五代	横田修一郎	H21.01.18 ~ H24.12.17	3年 11月	〃
六代	藤原米幸	H25.01.26 ~ H26.06.26	1年 5月	南島原市長
七代	古川隆三郎	H26.07.28 ~	4年 8月	島原市長

## 7 歴代消防幹部氏名

歴代	氏名	在籍期間	在職年数	備考
(1) 消防長				
初代	伊藤重勝	S40.04.01 ~ S47.12.17	7年 9月	副管理者 管理者 事務局長兼務  事務局長兼務 〃
事務取扱	長橋敬喜	S47.12.18 ~ S48.01.28	1月	
事務取扱	宮崎忠夫	S48.01.29 ~ S49.03.31	1年 2月	
二代	日向義隆	S49.04.01 ~ S52.03.31	3年	
三代	内田利通	S52.04.01 ~ S53.12.31	1年 9月	
四代	洗保雄	S54.01.01 ~ S54.03.31	3月	
五代	加藤学	S54.04.01 ~ S56.06.30	2年 3月	
六代	本田行寛	S56.07.01 ~ S61.03.31	4年 9月	
七代	久間壽一	S61.04.01 ~ H 3.03.31	5年	
八代	丸田源二郎	H 3.04.01 ~ H13.03.31	10年	
九代	大津一郎	H13.04.01 ~ H21.03.31	8年	
十代	井上義明	H21.04.01 ~ H23.03.31	2年	
十一代	柴原泰成	H23.04.01 ~ H26.3.31	3年	
十二代	馬場源助	H26.04.01 ~ H29.3.31	3年	
十三代	園田哲也	H29.04.01 ~	2年	
(2) 次長				
初代	内田利通	S44.03.31 ~ S52.03.31	8年	消防署長兼務
二代	久間壽一	S56.07.01 ~ S61.03.31	4年 9月	〃
三代	丸田源二郎	S61.04.01 ~ H 3.03.31	5年	庶務課長兼務
四代	本田五郎	H 3.04.01 ~ H 9.03.31	6年	消防署長兼務
五代	泉武藏	H 9.04.01 ~ H11.03.31	2年	〃
六代	大津一郎	H11.04.01 ~ H13.03.31	2年	〃
七代	田浦文博	H13.04.01 ~ H21.03.31	8年	〃
八代	山口忠宗	H21.04.01 ~ H23.03.31	2年	H22.5.27から総務課長兼務
九代	平野義信	H23.04.01 ~ H25.03.31	2年	H24.3.31まで総務課長兼務
十代	神田敏朗	H25.04.01 ~ H26.03.31	1年	消防署長兼務
十一代	園田哲也	H26.04.01 ~ H29.03.31	3年	〃
十一代	小嶺勝	H26.04.01 ~ H30.03.31	4年	〃
十二代	田中正博	H29.04.01 ~	2年	〃
(3) 総務課長				
初代	吉田金利	S47.04.01 ~ S48.09.30	1年 6月	署次席兼務
二代	森本定義	S49.04.01 ~ S51.09.30	2年 6月	次長兼務       次長兼務 〃
三代	丸田源二郎	S61.04.01 ~ H 3.03.31	5年	
四代	大津一郎	H 7.04.01 ~ H11.03.31	4年	
五代	田浦文博	H11.04.01 ~ H13.03.31	2年	
六代	山口忠宗	H13.04.01 ~ H21.03.31	8年	
七代	柴原泰成	H21.04.01 ~ H22.03.31	1年	
八代	宮崎薫	H22.04.01 ~ H22.05.27	0年 2月	
九代	山口忠宗	H22.05.27 ~ H23.03.31	0年 10月	
十代	平野義信	H23.04.01 ~ H24.03.31	1年	
十一代	馬場源助	H24.04.01 ~ H25.03.31	1年	
十二代	園田哲也	H25.04.01 ~ H26.03.31	1年	
十三代	田中正博	H26.04.01 ~ H29.03.31	3年	
十四代	大町英徳	H29.04.01 ~	2年	

(4) 予防課長								
初	代	久	間	壽	一	S47.04.01 ~ S56.07.01	9年 3月	警防課長兼務 H7. 3. 31まで警防課長兼務 警防課長兼務
二	代	泉	武	藏	S61.04.01 ~ H 9.03.31	11年		
三	代	田	浦	文	博	H 9.04.01 ~ H11.03.31	2年	
四	代	高	木	壽	彦	H11.04.01 ~ H18.03.31	7年	
五	代	友	永	峰	昭	H18.04.01 ~ H21.03.31	3年	
六	代	吉	田	正	之	H21.04.01 ~ H23.03.07	2年	
七	代	神	田	敏	朗	H23.04.01 ~ H25.03.31	2年	
八	代	松	野	重	範	H25.04.01 ~ H26.03.31	1年	
九	代	木	下	繁	人	H26.04.01 ~ H27.03.31	1年	
十	代	内	田	文	弘	H27.04.01 ~ H29.03.31	2年	
十一	代	山	田	幹	夫	H29.04.01 ~ H30.03.31	1年	
十二	代	亀	川	高	政	H30.04.01 ~	1年	
(5) 警防課長								
初	代	久	間	壽	一	S47.04.01 ~ S56.07.01	9年 3月	予防課長兼務  予防課長兼務 H9. 4. 1から予防課長兼務
二	代	竹	田	直	徳	S62.04.01 ~ S63.03.31	1年	
三	代	泉	武	藏	S63.04.01 ~ H 7.03.31	6年		
四	代	田	浦	文	博	H 7.04.01 ~ H11.03.31	4年	
五	代	古	瀬	太	一	H11.04.01 ~ H18.03.31	7年	
六	代	塩	崎	元	勝	H18.04.01 ~ H22.03.31	4年	
七	代	前	森	繁	康	H22.04.01 ~ H23.03.31	1年	
八	代	森	塚	一	隆	H23.04.01 ~ H24.03.31	1年	
九	代	中	尾	健	H24.04.01 ~ H26.03.31	2年		
十	代	稲	田	和	久	H26.04.01 ~ H30.03.31	4年	
十一	代	長	谷	和	徳	H30.04.01 ~	1年	
(6) 指令課長								
初	代	福	島	英	明	H18.04.01 ~ H21.03.31	3年	
二	代	平	野	義	信	H21.04.01 ~ H23.03.31	2年	
三	代	林	田	久	律	H23.04.01 ~ H24.03.31	1年	
四	代	森	塚	一	隆	H24.04.01 ~ H25.03.31	1年	
五	代	小	嶺	勝	H25.04.01 ~ H26.03.31	1年		
六	代	島	田	嘉	久	H26.04.01 ~ H28.03.31	2年	
七	代	伊	藤	弘	孝	H28.04.01 ~ H29.03.31	1年	
八	代	伊	藤	国	春	H29.04.01 ~	2年	
(7) 島原消防署長								
初	代	内	田	利	通	S44.03.31 ~ S53.03.31	9年	次長兼務 " " " " " " " " 次長兼務 " "
二	代	久	間	壽	一	S53.04.01 ~ S61.03.31	8年	
三	代	本	田	五	郎	S61.04.01 ~ H 9.03.31	11年	
四	代	泉	武	藏	H9.04.01 ~ H11.03.31	2年		
五	代	大	津	一	郎	H11.04.01 ~ H13.03.31	2年	
六	代	田	浦	文	博	H13.04.01 ~ H21.03.31	8年	
七	代	木	下	勝	晴	H21.04.01 ~ H22.03.31	1年	
八	代	柴	原	泰	成	H22.04.01 ~ H23.03.31	1年	
九	代	前	森	繁	康	H23.04.01 ~ H25.03.31	2年	
十	代	神	田	敏	朗	H25.04.01 ~ H26.03.31	1年	
十一	代	園	田	哲	也	H26.04.01 ~ H29.03.31	3年	
十二	代	田	中	正	博	H29.04.01 ~	2年	
(8) 南島原消防署長								
初	代	井	上	義	明	H18.04.01 ~ H21.03.31	3年	次長兼務
二	代	友	永	峰	昭	H21.04.01 ~ H23.03.31	2年	
三	代	板	山	良	継	H23.04.01 ~ H24.03.31	1年	
四	代	林	田	久	律	H24.04.01 ~ H25.03.31	1年	
五	代	馬	場	源	助	H25.04.01 ~ H26.03.31	1年	
六	代	小	嶺	勝	H26.04.01 ~ H30.03.31	4年		
七	代	稲	田	和	久	H30.04.01 ~	1年	





# 総務



消防職員意見発表会



## 1 消防庁舎の現況

区分 庁舎名	所在地	建築年月日	構造 階数	面積 ( m <sup>2</sup> )		
				敷地面積	建築面積	延面積
消防本部 島原消防署	島原市新馬場町 872番地2	H18.3.24	鉄筋コン クリート 4階建	4,533.50	1,553.83	3,752.08
島原消防署 北分署	雲仙市国見町神代 己111番地3	H26.5.31	鉄筋コン クリート 平屋建	3,232.38	474.05	463.22
南島原消防署	南島原市西有家町 須川1218番地8	H23.3.25	鉄筋コン クリート 2階建	3,272.47	719.58	1,385.49
南島原消防署 布津分署	南島原市布津町 丙2812番地1	H28.3.4	鉄筋コン クリート 2階建	1,371.32	319.14	479.97
南島原消防署 有馬分署	南島原市南有馬町 戊447番地1	S49.8.1	鉄筋コン クリート 平屋建	803.96	223.23	223.23
南島原消防署 口之津分署	南島原市口之津町 丙2093番地7	S47.3.20	鉄筋コン クリート 平屋建	755.00	201.76	201.76

## 2 事務分掌

### (1) 消防本部

総務	総務係	1	消防に関する総合企画及び調整に関すること。	警防課	救急救係	1	救急救業務に関すること	
		2	公印の保管に関すること。			2	救急法の普及啓発に関すること。	
		3	文書の収発及び整理保存に関すること。			3	救急医療機関に関すること。	
		4	職員の任免、分限及び懲戒その他人事に関すること。			4	救急救資器材の運用管理及び配備計画に関すること。	
		5	職員の服務及び規律に関すること。			5	消防統計及び救急救統計に関すること。	
		6	職員の表彰に関すること。			6	課内の庶務に関すること。	
		7	職員の研修に関すること。			7	他の係の主管に属さない事務に関すること。	
		8	儀式、行事及び会議に関すること。			指令係	1	消防通信の運用及び通信統制に関すること。
		9	条例、規則その他規程等の制定及び改廃に関すること。				2	通信施設及び機器の運用管理に関すること。
		10	各種協定、覚書等の締結に関すること。				3	消防緊急通信指令システムの運用管理に関すること。
		11	公務災害及び消防賞じゅつ金に関すること。				4	災害情報の受理及び出場指令に関すること。
		12	職員委員会に関すること。				5	災害情報の収集及び消防活動の情報支援に関すること。
		13	消防相互応援に関すること。				6	気象情報の収集及び運用管理に関すること。
		14	他課に属さない事務に関すること。				7	その他通信指令業務に関すること。
8	課内の庶務に関すること。							
課	経理係	1	予算、決算に関すること。	消防係	庶務係	1	文書の収発及び整理保存に関すること。	
		2	物品の出納、保管に関すること。			2	物品の出納、保管に関すること。	
		3	財産及び備品等の取得維持管理、処分に関すること。			3	所管の施設及び備品の整備保全に関すること。	
		4	入札及び契約に関すること。			4	署員の服務教養に関すること。	
		5	職員の給与に関すること。			5	署員の休日勤務、時間外勤務等の記録報告に関すること。	
		6	職員の給貸与品に関すること。			6	署員の安全衛生に関すること。	
		7	職員の労働安全衛生及び福利厚生に関すること。			7	署員の給貸与品に関すること。	
		8	調査、統計に関すること。			8	分署との連絡調整に関すること。	
		9	消防長会、消防協会に関すること。			9	署内の庶務に関すること。	
		10	消防本部及び課内の庶務に関すること。			10	他の係の主管に属さない事務に関すること。	
防	予防係	1	予防事務の企画、立案及び改善に関すること。	消防係	警防係	1	水火災その他の災害の予防警戒及び鎮圧に関すること。	
		2	防火思想の普及啓蒙及び予防広報に関すること。			2	救急及び救助活動に関すること。	
		3	火災予防運動に関すること。			3	消防隊業務の実施計画に関すること。	
		4	防火対象物の査察、指導及び行政措置に関すること。			4	消防隊員の教養訓練に関すること。	
		5	建築物の確認申請等に対する消防同意に関すること。			5	各種災害の防ぎよ計画及び調査に関すること。	
		6	消防設備等の指導及び検査に関すること。			6	消防地理及び水利の調査保全に関すること。	
		7	法令等に基づく火災予防関係各種届出に関すること。			7	車両及び消防機械器具の整備保全に関すること。	
		8	旅館等の営業に係る法令適合通知書に関すること。			8	署員の非常招集に関すること。	
		9	防火管理者の講習及び指導育成に関すること。			9	消防気象その他の災害の情報連絡に関すること。	
		10	民間防火組織及び自衛消防隊の指導育成に関すること。			10	消防通信の運用に関すること。	
		11	課内の庶務に関すること。			11	消防団の訓練指導に関すること。	
		12	他の係の主管に属さない事務に関すること。			12	民間防火組織及び自衛消防隊の指導育成に関すること。	
課	危険物係	1	危険物施設に関する許認可等及び検査に関すること。	消防係	警防係	13	火災その他災害時の出場報告及び処理に関すること。	
		2	危険物施設の査察、指導及び行政措置に関すること。			14	緊急消防援助隊の活動及び訓練に関すること。	
		3	危険物取扱者の保安に関する講習及び指導育成に関すること。			15	その他消防の現場活動に関すること。	
		4	危険物安全協会に関すること。			予防係	1	防火対象物の立入検査及び指導に関すること。
		5	危険物の火災及び流出事故等の調査報告に関すること。				2	法令に基づく火災予防関係各種届出に関すること。
		6	火災の原因及び損害の調査に関すること。				3	火災の原因及び損害の調査に関すること。
		7	火災報告に関すること。				4	火災予防運動に関すること。
		8	液化石油ガス販売事業に係る意見書に関すること。				5	予防広報に関すること。
		9	少量危険物、指定可燃物に関すること。				6	住宅防火に関すること。
		10	火災等の罹災証明に関すること。				7	防火相談所に関すること。
		11	火災警報に関すること。			8	少量危険物、指定可燃物に関すること。	
警防課	警防係	1	警防事務の企画、立案及び改善に関すること。	警防係	救急係	9	予防統計に関すること。	
		2	警防計画及び出動計画に関すること。			1	救急及び救助業務に関すること。	
		3	災害対策に関すること。			2	救急救助の計画及び運用に関すること。	
		4	職員の非常招集に関すること。			3	救急隊員及び救助隊員の教養訓練に関すること。	
		5	消防地理水利に関すること。			4	救急救助技術の研究及び指導に関すること。	
		6	訓練及び演習に関すること。			5	応急手当の普及及び講習に関すること。	
		7	消防技術の研究、指導に関すること。			6	救急救助機器の整備保全に関すること。	
		8	開発行為に関すること。			7	救急救助統計に関すること。	
		9	国民保護計画に関すること。			救急係	1	救急及び救助業務に関すること。
		10	消防力の整備指針に関すること。				2	救急救助の計画及び運用に関すること。
11	緊急消防援助隊の運用に関すること。	3	救急隊員及び救助隊員の教養訓練に関すること。					
課	警防係	12	消防機械器具及び車両の運用管理並びに配備計画に関すること。	救急係	救急係	4	救急救助技術の研究及び指導に関すること。	
		13	車両の登録、検査に関すること。			5	応急手当の普及及び講習に関すること。	
		14	消防機械器具及び車両の技術指導に関すること。			6	救急救助機器の整備保全に関すること。	
						7	救急救助統計に関すること。	

### (2) 消防署



### 3 常備消防予算の概要

(歳入)

(単位:千円)

款	項	令和元年度	平成30年度	比較	伸率(%)
分 担 金 及 び 負 担 金	負 担 金	1,368,270	1,453,607	△ 85,337	△ 5.87
使 用 料 及 び 手 数 料	手 数 料	1,100	1,200	△ 100	△ 8.33
国 庫 支 出 金	国 庫 補 助 金	0	0	0	0.00
繰 入 金	基 金 繰 入 金	17,928	64,228	△ 46,300	△ 72.09
組 合 債	組 合 債	77,000	9,800	67,200	685.71
諸 収 入	預 金 利 子	10	19	△ 9	△ 47.37
	雑 入	14,123	15,812	△ 1,689	△ 10.68
歳 入 合 計		1,478,431	1,544,666	△ 66,235	△ 4.29

(歳出)

(単位:千円)

款・項・目・節	令和元年度	平成30年度	比較	伸率(%)	
消 防 費	1,392,382	1,466,484	△ 74,102	△ 5.05	
1 常 備 消 防 費	1,257,980	1,382,986	△ 125,006	△ 9.04	
給料	485,912	472,740	13,172	2.79	
職員手当	452,189	587,507	△ 135,318	△ 23.03	
共済費	168,453	170,726	△ 2,273	△ 1.33	
賃金	1,855	1,851	4	0.22	
報償費	245	351	△ 106	△ 30.20	
旅費	3,768	8,462	△ 4,694	△ 55.47	
交際費	150	150	0	0.00	
需用費	54,564	49,797	4,767	9.57	
役務費	14,670	14,554	116	0.80	
委託料	40,882	41,247	△ 365	△ 0.88	
使用料及び賃貸料	4,325	4,222	103	2.44	
原材料費	50	150	△ 100	△ 66.67	
備品購入費	5,069	5,262	△ 193	△ 3.67	
負担金補助及び交付金	25,166	25,027	139	0.56	
公課費	682	940	△ 258	△ 27.45	
2 消 防 施 設 費	134,402	83,498	50,904	60.96	
委託料	26,258	47,520	△ 21,262	△ 44.74	
備品購入費	108,144	35,978	72,166	200.58	
公 債 費	85,049	77,182	7,867	10.19	
予 備 費	1,000	1,000	0	0.00	
歳 出 合 計		1,478,431	1,544,666	△ 66,235	△ 4.29

### 4 消防費基準財政需要額と常備消防負担金

(1) 市別基準財政需要額及び常備消防負担金

(単位:千円)

市別	年度別			消防費需要額			負担金(特別負担を含む)		
	平成30年度	平成29年度	比較	令和元年度	平成30年度	比較	令和元年度	平成30年度	比較
島原市	674,999	681,650	△ 6,651	473,630	510,303	△ 36,673			
雲仙市	290,279	294,719	△ 4,440	203,681	220,635	△ 16,954			
南島原市	950,975	967,954	△ 16,979	690,959	722,669	△ 31,710			
合 計	1,916,253	1,944,323	△ 28,070	1,368,270	1,453,607	△ 85,337			

【負担金の算出方法】前年の消防費に係る基準財政需要額の全体額を基礎として算出

(2)常備消防費負担金の推移(過去10年)

□ 全体需要額 ■ 普通負担金

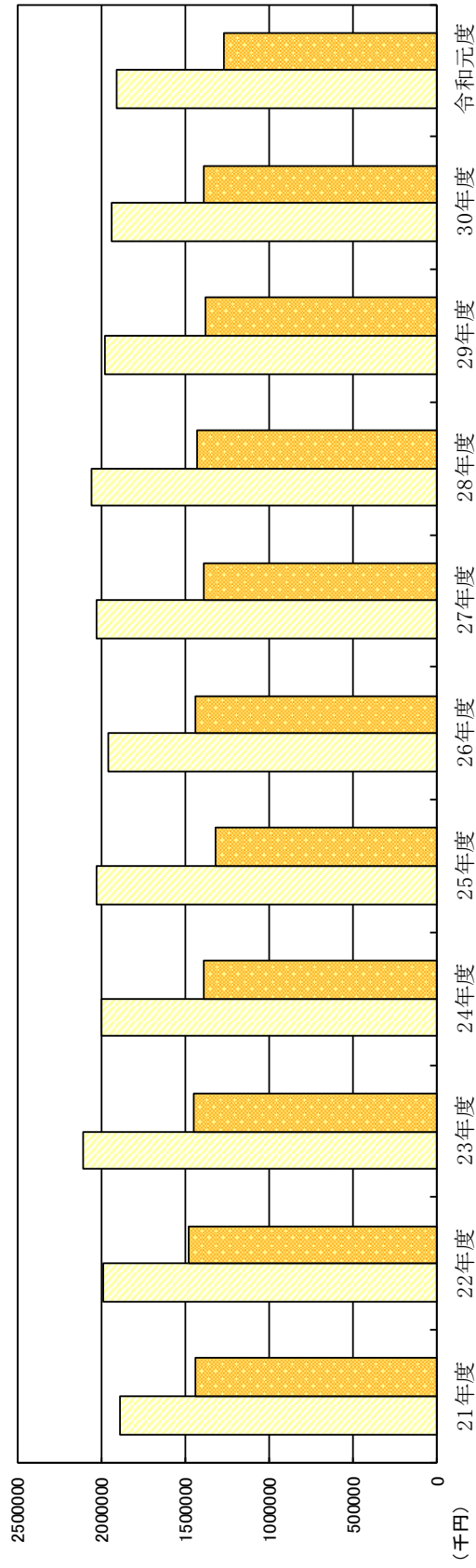

前年度	年度		備考
	21	22	
単位費用	円	円	元
全体需要額	千円	千円	元
普通負担金	千円	千円	元
特別負担金	千円	千円	元
負担率	%	%	%
当初予算	千円	千円	千円
(前年比)	%	%	%

※全体需要額は、構成市町村の消防費にかかる基準財政需要額の合計

## 5 消防職員の状況

### (1) 職員の配置

所 属	階 級	消 防 吏 員							事務 吏員	計
		消防監	消 防 司令長	消 防 司 令	消 防 司令補	消 防 士 長	消 防 副士長	消防士		
消 防 本 部	消 防 長	1								1
	次 長		1							1
	総 務 課			2	1	2				5
	予 防 課			2	1	2				5
	警 防 課			2	1 (2)					3 (2)
	指 令 課			2	1	4	1	3		11
	小 計	1	1	8	4 (2)	8	1	3		26 (2)
島 原 消 防 署	署 長		(1)							(1)
	本 署			2	8	12	1	17		40
	北 分 署			1	1	6	1	7		16
	小 計		(1)	3	9	18	2	24		56 (1)
南 島 原 消 防 署	署 長		1							1
	本 署			2	6	6	1	7		22
	布 津 分 署			1	1	6		7		15
	有 馬 分 署			1	1	4		3		9
	口 之 津 分 署			1	1	6		7		15
	小 計		1	5	9	22	1	24		62
合 計		1	2 (1)	16	22 (2)	48	4	51		144 (3)

( )内の数は、兼務

### (2) 公務災害・通勤災害発生状況

区 分	合 計			火 災			救 急			訓 練			その他			通 勤		
	計	1 月 以 上	1 月 未 満	計	1 月 以 上	1 月 未 満	計	1 月 以 上	1 月 未 満	計	1 月 以 上	1 月 未 満	計	1 月 以 上	1 月 未 満	計	1 月 以 上	1 月 未 満
平成19年以前	51	19	32	22	4	18	11	2	9	4	2	2	11	8	3	3	3	
20																		
21																		
22																		
23																		
24	4	2	2	1		1	2	2		1		1						
25	2	2					2	2										
26	1	1								1	1							
27																		
28	2	1	1	1	1		1		1									
29	1	1		1	1													
30																		
合計	61	26	35	25	6	19	16	6	10	6	3	3	11	8	3	3	3	

### (3) 職員及び一般表彰状況

種 別	年 度											
	計	20 年 以 前	21 年	22 年	23 年	24 年	25 年	26 年	27 年	28 年	29 年	30 年
消 防 庁 長 官 ( 功 勞 章 ) 表 彰	1	1										
消 防 庁 長 官 ( 永 年 勤 続 功 勞 ) 表 彰	19	6	2	1	2	2	1	1	1	1	1	1
全 消 会 長 表 彰	4	0	年 勤 続	49	11	5	16	14	3			
	3	0	年 勤 続	43	36	4	2	1				
	2	0	年 勤 続	6				3	3			
全 国 消 防 協 会 優 良 消 防 職 員 表 彰	4	1	1		1					1		
長 崎 県 救 急 医 療 財 団 表 彰												
消 防 長 ( 署 長 ) 表 彰	団 体	救 助 活 動	2			1	1					
		機 器 改 良										
		そ の 他										
	個 人	救 助 活 動										
		機 器 改 良										
一 般	消 火 協 力	表 彰 状										
		感 謝 状	42	25		5	3	1	2		5	1
	救 急 ・ 救 助 協 力	表 彰 状	2	2								
		感 謝 状	36	13	2	2	5	2	3			9



(5) 勤続年数別職員数

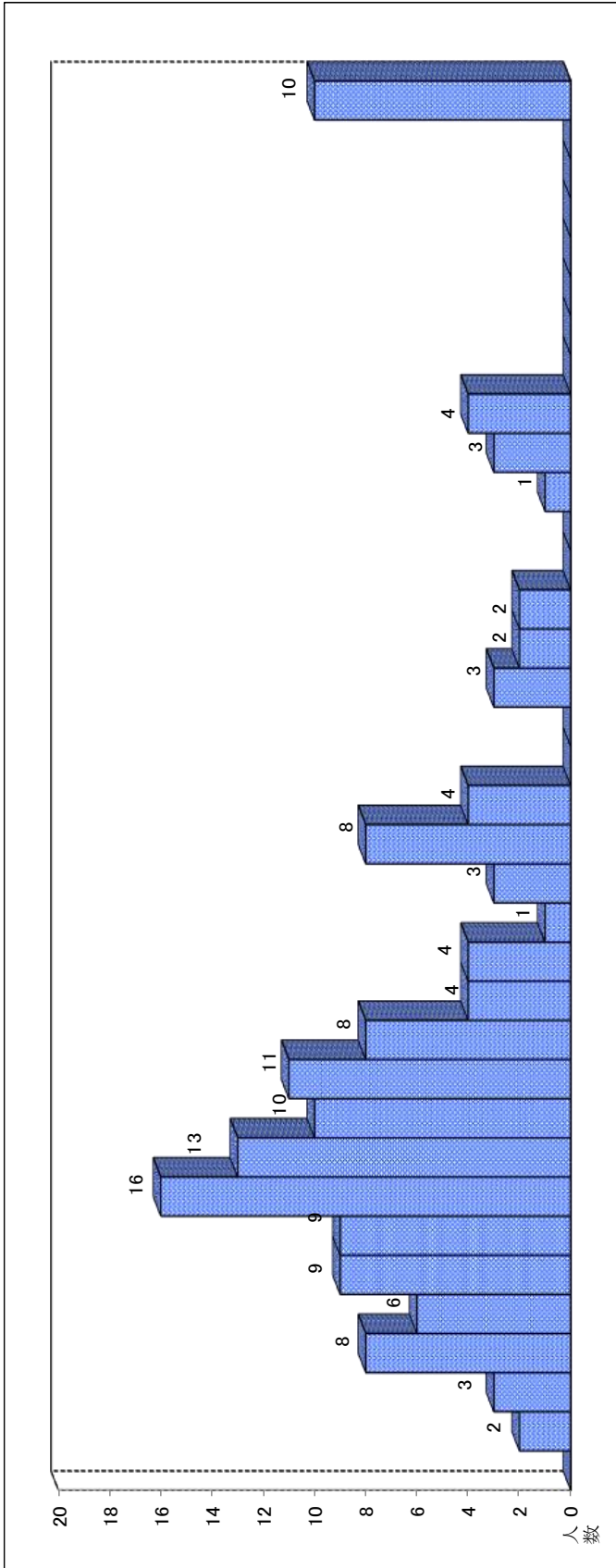

## (6) 職員の研修状況

階級	30年度中	累計							合計	
		消防監	消防司令長	消防司令	消防司令補	消防士長	消防副士長	消防士		
研修の種類										
消防大学校	幹部科			1					1	
	予防火科			1	2	1			4	
	警防科	1	1		3	1			5	
	救助科					1			1	
消防大学校	火災調査科				3				3	
	初任科	2	1	2	16	22	48	4	51	
	現任科				4				4	
	初級幹部科	2	1	1	6	6	10	1	25	
	中級幹部科	2			2	6		1	9	
	上級幹部科			1	4				5	
	専科	操法指導員課程	2	1		3	7	3		14
		はしご自動車課程			1		6	4		11
		予防火課程							1	1
		予防火査科	2			1	2	8		11
		危険物科				2	3	6		11
		火災調査科	2			4	8	9		21
		救急 I 課程		1	2	12	2		1	18
救急 II 課程			1	1	6	1		1	10	
救急科(標準課程)		1			7	19	44	2	45	
救命士気管挿管講習				1	5	2			8	
消防大学校	救命士追加講習	6			2	5	10	1	4	
	救助科	2	1	2	7	8	10	1	29	
	特殊災害科					5	2	1	8	
	応急手当指導員講習		1		1				2	
	救急救命士養成研修	2		1	8	6	13		1	
	救急救命士薬剤投与講習				5	4	1		10	
	指導救命士養成研修	1				3			3	

## (7) 職員の特殊技能資格取得状況

階級別	消防監	消防司令長	消防司令	消防司令補	消防士長	消防副士長	消防士	合計	
特殊技能資格									
自動車運転免許	二種			2				2	
	一	大型	1	1	8	18	35	2	39
		大型特殊				5	1		6
		中型		1	5	7	24	2	18
		中型(限定)	1	2	16	21	36	2	2
		準中型(限定)				1	12	2	46
	普通							3	
自動二輪	1	1	7	7	14	2	6		
けん引一種					2				
特殊無線電話	航空特殊無線技士				2			2	
	第二級陸上特殊無線技士	1	2	14	20	24	2	63	
	第三級陸上特殊無線技士			2	2	23		51	
危険物取扱者	甲種			1		1	1	3	
	乙種			11	10	20	2	16	
	丙種	1		2		1	1	1	
消防設備士	甲種	第1類				1		1	
		第4類			1	1		2	
	乙種	第1類					1		1
		第4類			2				2
		第5類						1	1
		第6類			5	2	1	1	9
	第7類					1		1	
小型船舶操縦士				1		1	1	4	
アマチュア無線技士	1		3		1			5	
アセチレンガス溶接		1	1	9	7			18	
ボイラー技師			2					2	
フォークリフト運転技師			2		2		2	6	
小型移動式クレーン			2	15	31	2	4	54	
玉掛け			3	15	34	2	6	60	
潜水士							1	1	
第1種衛生管理者			1	2	1			4	
救急救命士		1	11	8	16	1	6	43	
毒劇物取扱責任者			1					1	
特定化学物質等作業主任者			1				1	2	
予防技術資格者	防火査察			6	12	26	1	6	51
	消防用設備等			4	5	7	2	18	
	危険物			3	4	4	1	13	



# 予 防

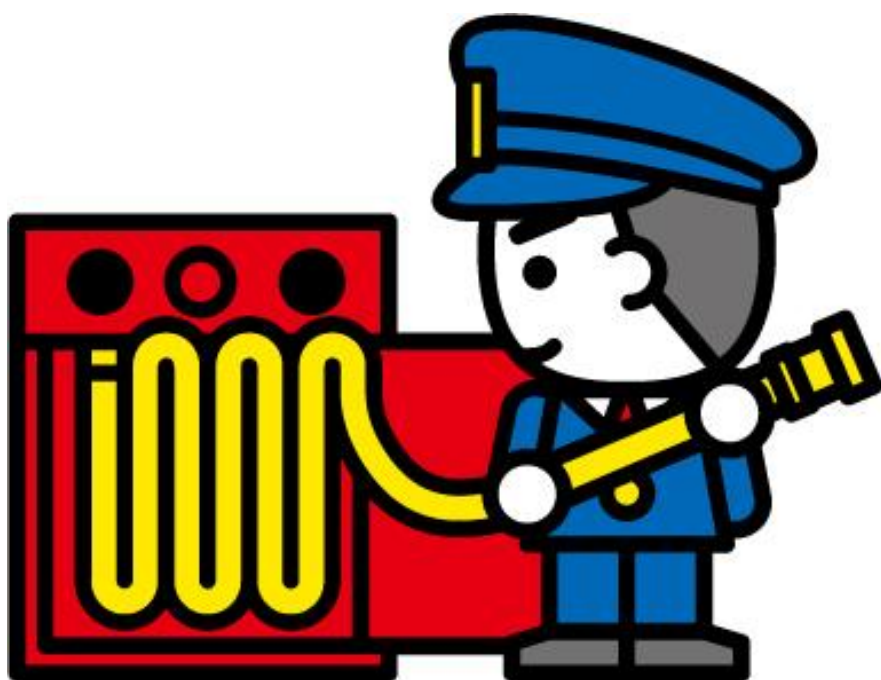





# 1 危険物関係

## (1) 市別・危険物施設数

施設区分 市別	合計	製造所	貯蔵所								取扱所						
			小計	屋内貯蔵所	屋外タンク貯蔵所	屋内タンク貯蔵所	地下タンク貯蔵所	簡易タンク貯蔵所	移動タンク貯蔵所	屋外貯蔵所	小計	給油取扱所	第一種販売取扱所	第二種販売取扱所	移送取扱所	一般取扱所	
島原市 (有明町を除く)	99	1	64	3	15	5	12			29		34	25				9
	有明町	31		14	3	4		5		2		17	11				6
	小計	130	1	78	6	19	5	17		31		51	36				15
雲仙市	国見町	22		9		2		4		2	1	13	8				5
	瑞穂町	19		10	1	4		4		1		9	6				3
	小計	41		19	1	6		8		3	1	22	14				8
南原市	加津佐町	13		6	1	3		1		1		7	3				4
	口之津町	13		5	1			3		1		8	4				4
	南有馬町	22		15		2		8		5		7	4				3
	北有馬町	9		4				1		3		5	4				1
	西有家町	9		2		1		1				7	6				1
	有家町	21		9		2		3		4		12	7				5
	布津町	13		9	1	3	1	2		2		4	2				2
	深江町	34		18		3		7		8		16	10				6
	小計	134		68	3	14	1	26		24		66	40				26
合計	305	1	165	10	39	6	51		58	1	139	90				49	

## (2) 年度別・危険物施設比較

施設区分 年度別	合計	製造所	貯蔵所								取扱所						
			小計	屋内貯蔵所	屋外タンク貯蔵所	屋内タンク貯蔵所	地下タンク貯蔵所	簡易タンク貯蔵所	移動タンク貯蔵所	屋外貯蔵所	小計	給油取扱所	第一種販売取扱所	第二種販売取扱所	移送取扱所	一般取扱所	
21年	360	1	198	12	46	8	64			68		161	106				55
22年	352	1	192	12	45	8	62			65		159	105				54
23年	342	1	186	12	44	8	60			62		155	102				53
24年	327	1	178	12	44	8	56			58		148	96				52
25年	316	1	170	11	42	7	55			55		145	94				51
26年	314	1	169	11	42	6	51			59		144	93				51
27年	312	1	167	11	41	6	51			58		144	92				52
28年	307	1	165	11	40	6	51			57		141	90				51
29年	306	1	165	11	39	6	51			57	1	140	90				50
30年	305	1	165	10	39	6	51			58	1	139	90				49

(3) 年度別・危険物施設許可件数等

年度別 種別	21年	22年	23年	24年	25年	26年	27年	28年	29年	30年
設置許可	2	2	2	2	4	9	5	4	3	6
変更許可	19	12	15	38	22	17	25	13	15	12
完成検査	21	15	16	38	28	23	30	19	16	18

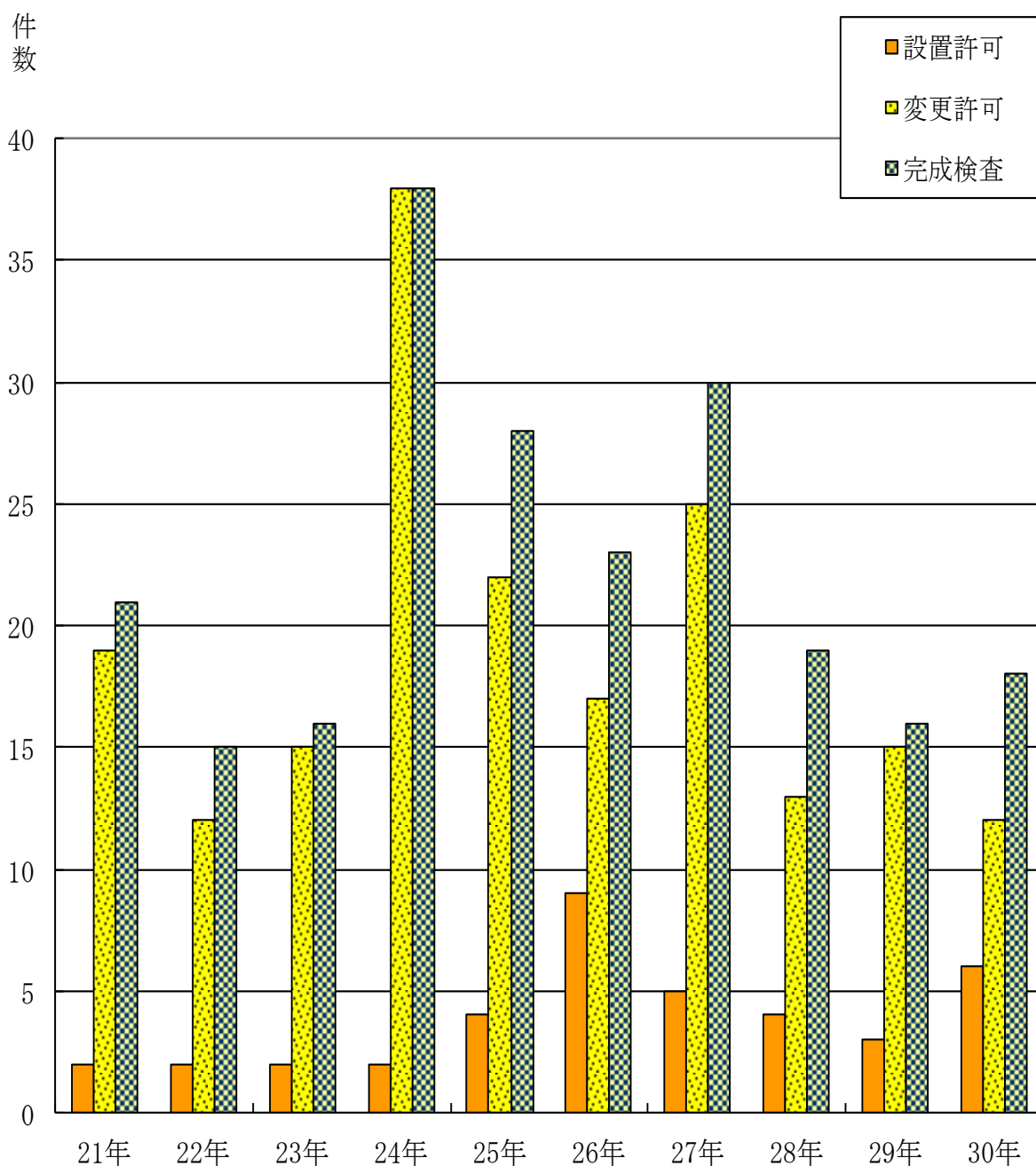

(4) 市別・危険物施設許可件数等

施設区分		合	貯 蔵 所									取 扱 所					
			製	小	屋	屋	屋	地	簡	移	屋	小	給	第	第	移	一
計	造	計															
市別		計	所	貯	貯	貯	貯	貯	貯	貯	貯	取	取	取	取	取	取
島原市 (有明町を除く)	設置許可	5		4			1		3		1						1
	変更許可	4		1	1						3	2					1
	完成検査	9		5	1		1		3		4	3					1
	設置許可	1		1	1												
	変更許可	2									2	1					1
	完成検査	3		1	1						2	1					1
	設置許可	6		5	1		1		3		1						1
	変更許可	6		1		1					5	3					2
	完成検査	12		6	1	1	1		3		6	4					2
雲仙市	設置許可																
	変更許可	1									1	1					
	完成検査	1									1	1					
	設置許可																
	変更許可	1									1	1					
	完成検査	1									1	1					
小計	設置許可																
	変更許可	2									2	2					
	完成検査	2									2	2					
南島原市	設置許可																
	変更許可																
	完成検査																
	設置許可																
	変更許可																
	完成検査																
	設置許可																
	変更許可																
	完成検査																
	設置許可																
	変更許可	1									1	1					
	完成検査	1									1	1					
	設置許可																
	変更許可																
	完成検査																
	設置許可																
	変更許可	3									3	3					
	完成検査	3									3	3					
小計	設置許可																
	変更許可	4									4	4					
	完成検査	4									4	4					
合計	設置許可	6		5	1		1		3		1						1
	変更許可	12		1		1					11	9					2
	完成検査	18		6	1	1	1		3		12	10					2

(5) 危険物施設区分構成比

合計	製造所	屋内貯蔵所	屋外タンク貯蔵所	屋内タンク貯蔵所	地下タンク貯蔵所	移動タンク貯蔵所	屋外貯蔵所	給油取扱所	一般取扱所
305	1	10	39	6	51	58	1	90	49
100%	0.3%	3.3%	12.8%	2.0%	16.7%	19.0%	0.3%	29.5%	16.1%

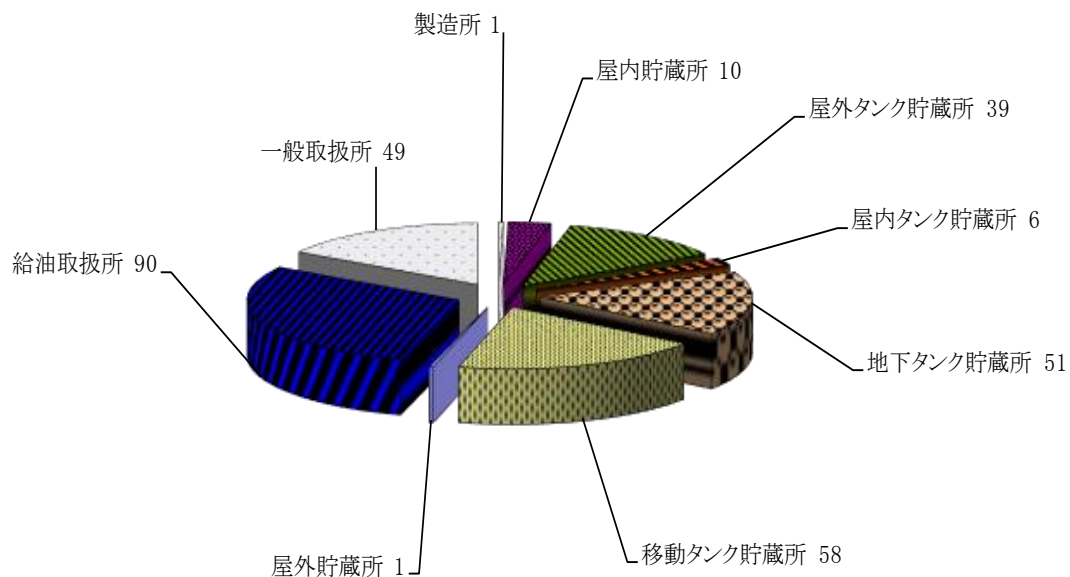

(6) 年度別・危険物仮貯蔵・仮取扱い承認件数

年度別 区分	21年	22年	23年	24年	25年	26年	27年	28年	29年	30年
仮貯蔵	14	12	16	17	14	15	13	14	14	15
仮取扱	45	43	44	43	45	45	46	47	50	54

(7) 規模別・危険物施設数

市別		倍数								計
		5以下	5を超え10以下	10を超え50以下	50を超え100以下	100を超え150以下	150を超え200以下	200を超え1000以下	1000を超えるもの	
島原市	島原市 (有明町を除く)	21	11	37	8	1	4	13	4	99
	有明町	9	10	5	3		3	1		31
	小計	30	21	42	11	1	7	14	4	130
雲仙市	国見町	5	6	6	1		4			22
	瑞穂町	7	6	3		1	1	1		19
	小計	12	12	9	1	1	5	1	0	41
南島原市	加津佐町	3	4	3	2		1			13
	口之津町	5	5			1	2			13
	南有馬町	8	5	5	1		3			22
	北有馬町	2	2	1	2	2				9
	西有家町		2	3	1	1	2			9
	有家町	5	5	4	4		3			21
	布津町	4	5	3			1			13
	深江町	16	5	8	2	2	1			34
	小計	43	33	27	12	6	13	0	0	134
合計		85	66	78	24	8	25	15	4	305

(8) 規模別・危険物施設構成比

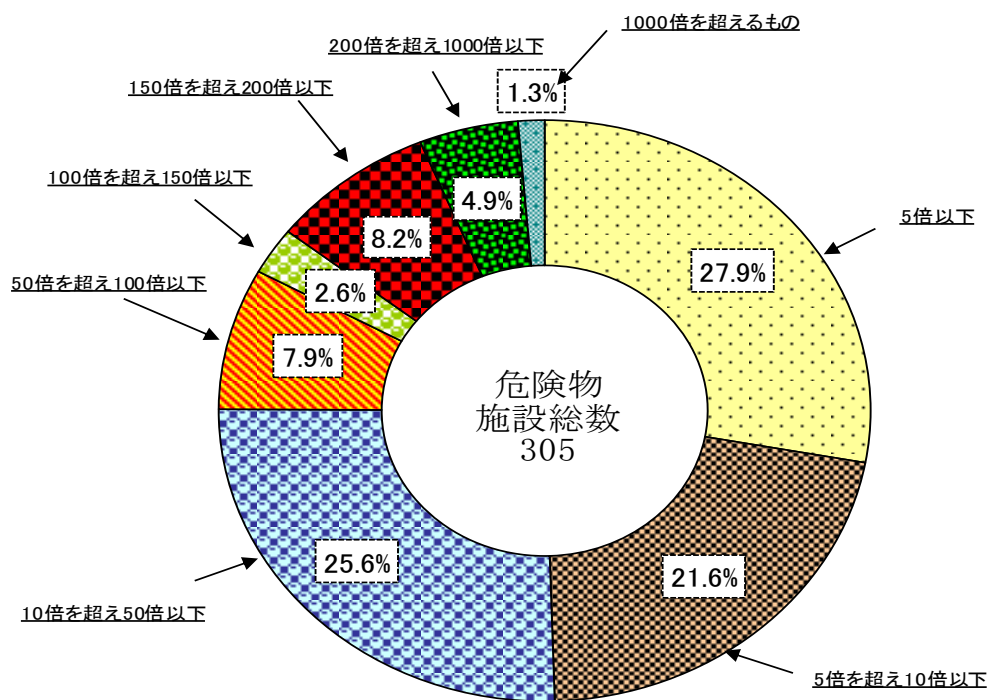

## (9) 市別・年度別・危険物施設仮使用承認件数

市別		年度別									
		21年	22年	23年	24年	25年	26年	27年	28年	29年	30年
島原市	島原市 (有明町を除く)	1	1	4	3	7	5	5	7	2	2
	有明町	1			2	1	1	1	1		1
	小計	2	1	4	5	8	6	6	8	2	3
雲仙市	国見町	1	1		1	5	1	1	1		1
	瑞穂町		1		1			3			
	小計	1	2		2	5	1	4	1		1
南島原市	加津佐町			1							
	口之津町			1	4			1			
	南有馬町	1	1	1							
	北有馬町					1		1		1	
	西有家町	1	1			1				1	
	有家町	1	1	1	3	1	2	1	1	1	
	布津町				1		1			1	
	深江町	4			7	4	1				1
	小計	7	3	4	15	7	4	3	1	4	1
合計	10	6	8	22	20	11	13	10	6	5	

## (10) 市別・危険物施設各種届出状況

区分		計	監 督 選 任 届 安	監 督 解 任 届 安	廃 止 届	譲 渡 引 渡 届	品 名 数 量 変 更 届	休 止 届	管 理 者 委 任 届	災 害 発 生 届	変 更 者 氏 名 届 等
市別											
島原市	島原市 (有明町を除く)	24	6	5	4		2				7
	有明町	11	3	2	1			4			1
	小計	35	9	7	5		2	4			8
雲仙市	国見町	2	1	1							
	瑞穂町	8	2	2			1	1			2
	小計	10	3	3			1	1			2
南島原市	加津佐町	3	1	1							1
	口之津町	1					1				
	南有馬町	3			1			1			1
	北有馬町	1									1
	西有家町	2	1	1							
	有家町	7	3	3							1
	布津町	2	1	1							
	深江町	2					1				1
	小計	21	6	6	1		2	1			5
合計	66	18	16	6		5	6			15	

## 2 防火対象物関係

### (1) 消防法第17条防火対象物の現況

防火対象物の区分		島原消防署			南島原消防署				合計	
		本署	北分署	小計	本署	布津分署	有馬分署	口之津分署		小計
項	合計	1,589	531	2,120	485	529	226	384	1,624	3,744
1	イ劇場・映画館	5		5	1				1	6
	ロ公会堂・集会場	16	9	25	7	10	5	5	27	52
2	イキャバレー・ナイトクラブ							1	1	1
	ロ遊技場・ダンスホール	5		5	3			1	4	9
	ハ性風俗関連特殊営業を営む店舗									
	ニカラオケ・個室ビデオ店等	1		1	1	1			2	3
3	イ待合・料理店									
	ロ飲食店	48	16	64	12	7	5	10	34	98
4	イ百貨店・マーケット	102	26	128	17	21	11	18	67	195
5	イ旅館・ホテル・宿泊所	22	6	28	2	91	7	18	118	146
	ロ寄宿舎・下宿・共同住宅	234	32	266	29	3	8	30	70	336
6	イ病院・診療所・助産所	50	9	59	10	4	8	3	25	84
	ロ老人短期入所施設等	45	25	70	20	37	10	9	76	146
	ハ老人デイサービスセンター等	108	104	212	30	54	11	48	143	355
	ニ幼稚園・特別支援学校	6	1	7	1		1		2	9
7	小・中・高校・大学校	67	27	94	24	21	8	21	74	168
8	図書館・博物館	8	2	10		2	2	4	8	18
9	イ蒸気浴場・熱気浴場に類するもの									
	ロ上記以外の公衆浴場	2	1	3						3
10	停車場・発着場	1		1						1
11	神社・寺院・教会	26	10	36	6	6	7	9	28	64
12	イ工場・作業場	239	70	309	139	93	50	43	325	634
13	イ車庫・駐車場	17	2	19	4	6	1	3	14	33
	ロ飛行機・回転翼航空機格納庫									
14	倉庫	171	60	231	96	72	37	51	256	487
15	前各項に該当しない事業所	197	90	287	30	70	36	64	200	487
16	イ複合用途対象物1～4.5イ.6.9イ	132	22	154	19	12	11	26	68	222
	ロその他の複合用途対象物	86	17	103	34	19	8	19	80	183
17	文化財保護法の重要文化財		2	2				1	1	3
18	延長50メートル以上のアーケード	1		1						1

### (2) 消防法第8条防火対象物の現況

防火対象物の区分		島原消防署			南島原消防署				合計	
		本署	北分署	小計	本署	布津分署	有馬分署	口之津分署		小計
項	合計	463	126	589	120	107	72	107	406	995
1	イ劇場・映画館	3		3	1				1	4
	ロ公会堂・集会場	14	7	21	7	7	3	5	22	43
2	イキャバレー・ナイトクラブ							1	1	1
	ロ遊技場・ダンスホール	4		4	2			1	3	7
	ハ性風俗関連特殊営業を営む店舗									
	ニカラオケ・個室ビデオ店等	1		1		1			1	2
3	イ待合・料理店									
	ロ飲食店	45	12	57	10	5	4	9	28	85
4	イ百貨店・マーケット	82	14	96	13	16	8	16	53	149
5	イ旅館・ホテル・宿泊所	10	5	15	1	2	1	2	6	21
	ロ寄宿舎・下宿・共同住宅	16		16	1		1	2	4	20
6	イ病院・診療所・助産所	20	3	23	5	3	3	3	14	37
	ロ老人短期入所施設等	23	6	29	12	12	4	6	34	63
	ハ老人デイサービスセンター等	34	13	47	12	11	7	11	41	88
	ニ幼稚園・特別支援学校	4	1	5	1		1		2	7
7	小・中・高校・大学校	13	9	22	8	7	4	5	24	46
8	図書館・博物館	4		4		1	2	2	5	9
9	イ蒸気浴場・熱気浴場に類するもの									
	ロ上記以外の公衆浴場	1		1						1
10	停車場・発着場									
11	神社・寺院・教会	17	4	21	3	5	4	6	18	39
12	イ工場・作業場	8	4	12			1	2	3	15
13	イ車庫・駐車場									
	ロ飛行機・回転翼航空機格納庫									
14	倉庫									
15	前各項に該当しない事業所	37	11	48	14	12	14	14	54	102
16	イ複合用途対象物1～4.5イ.6.9イ	91	28	119	23	21	13	15	72	191
	ロその他の複合用途対象物	36	8	44	7	4	2	7	20	64
17	文化財保護法の重要文化財		1	1						1
18	延長50メートル以上のアーケード									

(3) 署分署別予防査察実施状況

防火対象物の区分		署・分署別			南島原消防署					合計	前年度 合計
		本署	北分署	小計	本署	布津署	有馬分署	口之津分署	小計		
項	合 計	296	214	510	168	205	125	188	686	1,196	1,448
1	イ 劇場・映画館	2		2	1				1	3	1
	ロ 公会堂・集会場	3	8	11	6	10	5	4	25	36	32
2	イ キャバレー・ナイトクラブ										
	ロ 遊技場・ダンスホール	1		1	3				3	4	6
	ハ 性風俗関連特殊営業を営む店舗										
	ニ カラオケ・個室ビデオ店等	1		1	1	1			2	3	2
3	イ 待合・料理店										
	ロ 飲食店	33	7	40	10	4	5	4	23	63	34
4	百貨店・マーケット	16	5	21	13	14	12	3	42	63	85
5	イ 旅館・ホテル・宿泊所	7	6	13	2	39	7	18	66	79	155
	ロ 寄宿舎・下宿・共同住宅	78	6	84	8		3	14	25	109	30
6	イ 病院・診療所・助産所	6	8	14	9	4	8	2	23	37	45
	ロ 老人短期入所施設等	13	19	32	22	29	10	9	70	102	138
	ハ 老人デイサービスセンター等	37	65	102	29	46	15	42	132	234	195
	ニ 幼稚園・特別支援学校		1	1	1		1		2	3	3
7	小・中・高校・大学校	22	32	54	2	2	4	4	12	66	97
8	図書館・博物館	1		1			2	3	5	6	6
9	イ 蒸気浴場・熱気浴場に類するもの										
	ロ 上記以外の公衆浴場		1	1						1	2
10	停車場・発着場										
11	神社・寺院・教会	1	2	3			2	2	4	7	31
12	イ 工場・作業場	12	23	35	20	12	15	17	64	99	169
	ロ 映画・テレビスタジオ										
13	イ 車庫・駐車場		1	1	1	1	1	1	4	5	7
	ロ 飛行機・回転翼航空機格納庫										
14	倉庫	21	8	29	12	12	9	21	54	83	136
15	前各項に該当しない事業所	15	10	25	6	23	13	25	67	92	110
16	イ 複合用途対象物1～4. 5イ. 6. 9イ	18	9	27	16	4	10	13	43	70	105
	ロ その他の複合用途対象物	9	3	12	6	4	3	5	18	30	57
17	文化財保護法の重要文化財							1	1	1	2
18	延長50メートル以上のアーケード										

(4) 市別建築同意処理件数

市名	建築種別									合計
	新築	増築	改築	移転	修繕	模様替	用途変更	その他		
島原市	島原市 (有明町を除く)	52 (13)	5 (3)					1 (1)		58 (17)
	有明町	6 (6)								6 (6)
雲仙市	国見町	18 (4)	1 (1)					1 (1)		20 (6)
	瑞穂町	1 (1)								1 (1)
南島原市	加津佐町	3 (1)	1 (1)							4 (1)
	口之津町	2 (1)								2 (1)
	南有馬町	1 (1)								1 (1)
	北有馬町	2 (2)								2 (2)
	西有家町	7 (3)						1 (1)		8 (4)
	有家町	13 (6)	1 (1)							14 (7)
	布津町									
	深江町	3 (3)	1 (1)							4 (4)
合計	108 (40)	9 (7)					3 (3)			120 (50)

※下段( )内の数は、消防法の規制をうける防火対象物の処理件数

(5) 署分署別火災予防指導件数

種別	回数	署分署別							合計
		島原消防署		南島原消防署		有馬分署	口之津分署		
防火講話	回数	159	89	76	78	50	71	523	
	人員	10,007	4,047	3,205	3,499	1,658	2,739	25,155	
消防訓練	回数	363	171	121	158	70	143	1,026	
	人員	17,428	6,807	4,220	6,824	2,085	4,356	41,720	
消防庁舎見学時講話	回数	15		8	2		5	30	
	人員	467		144	7		202	820	
合計	回数	537	260	205	238	120	219	1,579	
	人員	27,902	10,854	7,569	10,330	3,743	7,297	67,695	



(6) 防火管理者資格取得表(前年度との比較)

※旧市町で表示、講習会は年2回実施。

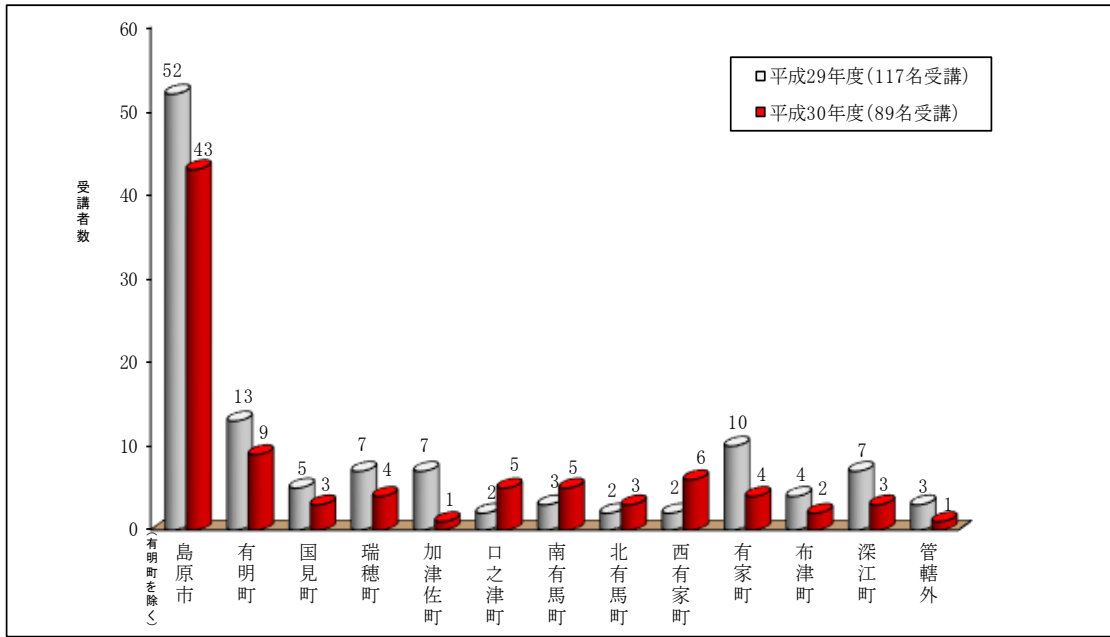

(7) 過去2年間の用途別受講者分類表

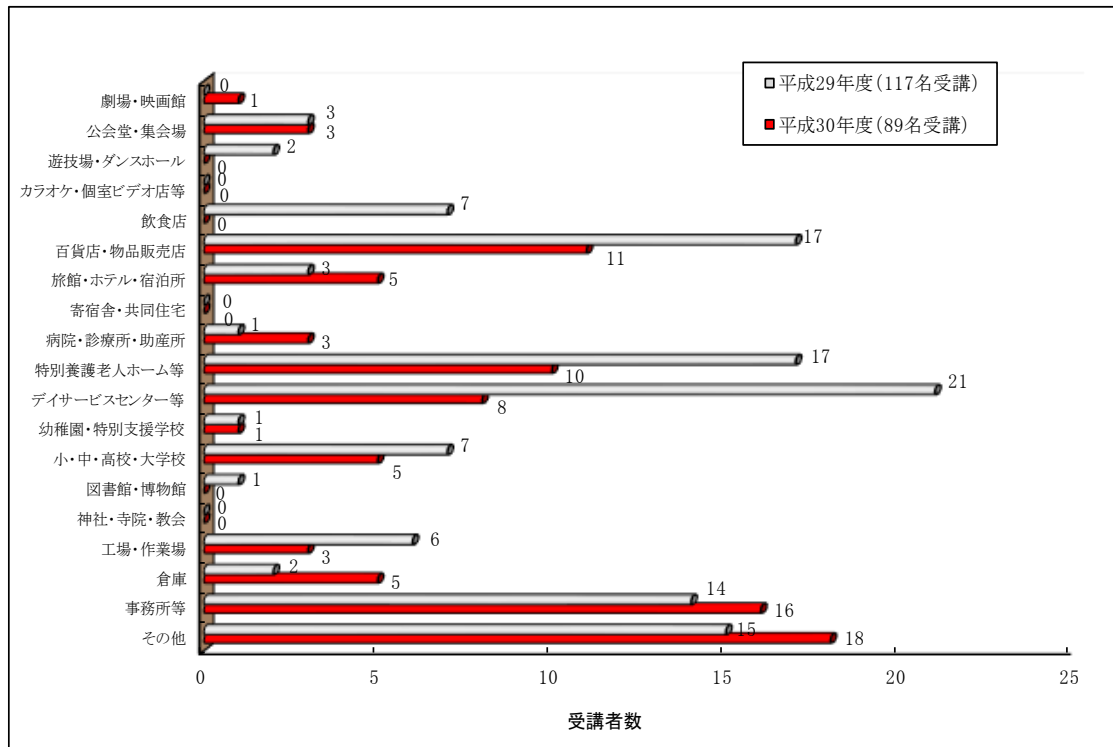

(8) 甲種防火管理再講習表

防火対象物	1	2		3		4	5		6		7	8	9		10	11	12		13	14	15	16	広域圏外	計
項別	イ	ロ	イ	ロ	ハ	ニ	イ	ロ	イ	ロ	ハ	ニ	イ	ロ	イ	ロ	イ	ロ	イ	ロ	イ	ロ		
平成29年度	3						5	2														6		16
平成30年度	3			1			5	2	1													3		15

(9) 消防法に基づく届出受理状況

種 別	所属別		島原消防署		南島原消防署			合計		
	本部		本署	北分署	本署	布津分署	有馬分署		口之津分署	
合 計			471	798	341	247	207	160	200	2,424
消	8条2項	防火管理者（選解任）届出		82	25	23	7	20	23	180
	則3条1項	消防計画届出		102	39	36	13	24	27	241
防	8条の2の2	防火対象物点検結果		34	9	7	12	3	11	76
	9条の3 1項	圧縮アセチレンガス届出		5	5	1			1	12
	" 2項	圧縮アセチレンガス廃止届出			1	1			2	4
	" 1項	毒物・劇物届出								
	17条の3の2	消防用設備等設置届出	181							181
"	消防用設備等検査済証	181							181	
法	17条の3の3	消防用設備等点検報告書		575	262	179	175	113	136	1,440
	17条の14	消防用設備等着工届出	109							109

(10) 消防用設備等着工・設置届出の設備毎状況

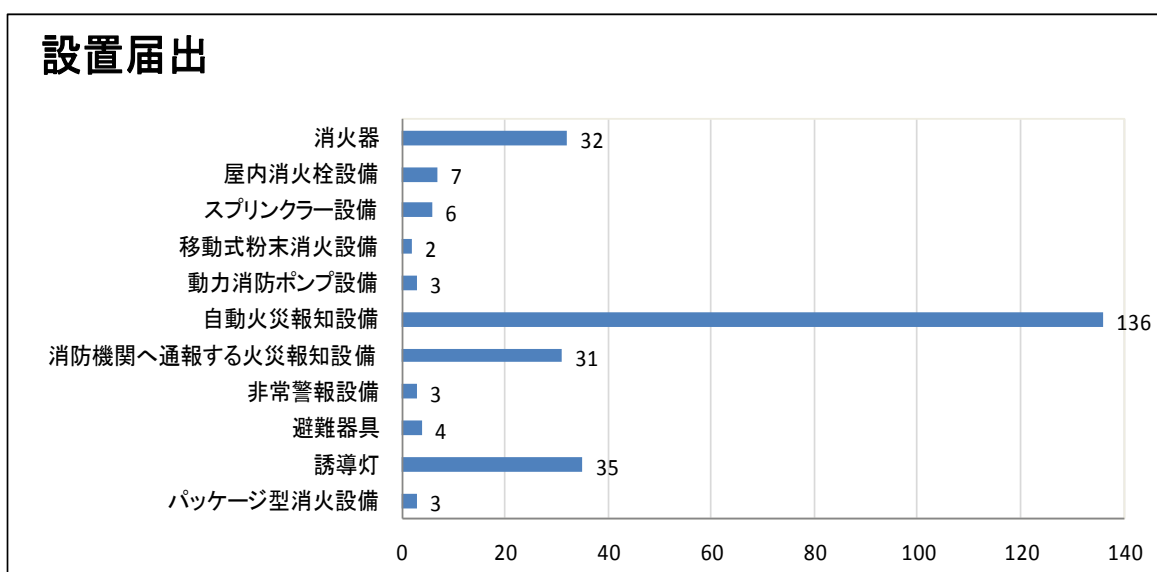
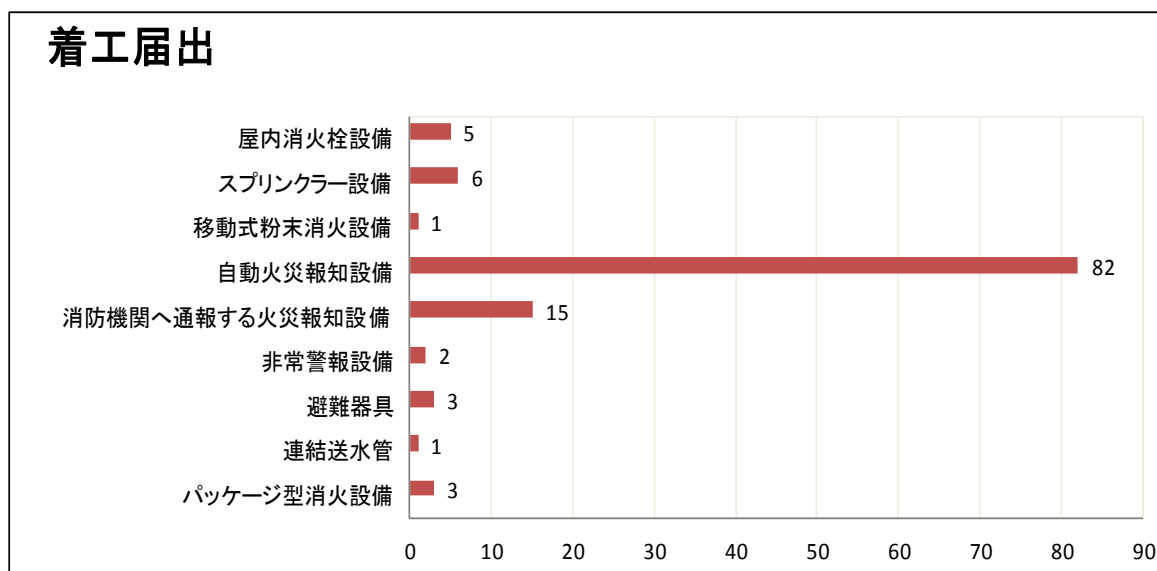

(11) 火災予防条例に基づく届出受理状況

各条号別	署分署別	本部	島原消防署		南島原消防署				合計
			本署	北分署	本署	布津分署	有馬分署	口之津分署	
合計		18	327	170	121	183	86	117	1,022
火災予防条例	23条	禁止行為の解除承認	18						18
	42条の3	火災予防上必要な業務に関する計画提出		2					2
	43条	防火対象物使用開始届出	74	34	11	20	6	22	167
	44条1号	熱風炉届出							
	〃 2号	炉設置届出							
	〃 3号	上記据付面積2㎡以上設置届出							
	〃 3号の2	厨房設備設置届出							
	〃 4号	温風暖房機設置届出		4		2			6
	〃 5号	ボイラー・給湯沸湯設備設置届出	7		5	1	2	1	16
	〃 6号	乾燥設備設置届出			2				2
	〃 7号	サウナ設備設置届出							
	〃 7号の2	ヒートポンプ冷暖房機設置届出							
	〃 8号	火花を生ずる設備設置届出							
	〃 8号の2	放電加工機届出							
	〃 9号	変電設備設置届出	1	2	2	5	1		11
	〃 10号	燃料電池発電設備設置届出							
	〃 11号	内燃機関発電設備の届出	2						2
	〃 12号	蓄電池設備設置届出	3		2				5
	〃 13号	ネオン管設備設置届出							
	〃 14号	水素ガス気球設置届出							
	45条1号	火災と紛らわしい行為の届出	146	89	43	118	53	26	475
	〃 2号	煙火の打ち上げ届出	1	2	1	1	2	2	9
	〃 3号	催物開催届出				1			1
〃 4号	水道断水・減水届出	2	2	7		1	3	15	
〃 5号	道路工事届出	61	22	30	20	15	45	193	
〃 6号	露店等の開設届出	18	8	9	3	4	10	52	
46条1項	少量危険物・貯蔵取扱いの届出	5	6	5	7	1	6	30	
〃 2項	〃 廃止届出	5	1	4	5	1	2	18	

(12) 定期点検報告を要する防火対象物

防火対象物の区分	点検を要する防火対象物		点検報告件数	
	第1号該当	第2号該当	第1号該当	第2号該当
1	イ 劇場・映画館	3		2
	ロ 公会堂・集会場	38		34
2	イ キャバレー・ナイトクラブ			
	ロ 遊技場・ダンスホール	5		1
	ハ 性風俗関連特殊営業を営む店舗			
	ニ カラオケ・個室ビデオ店等	1		1
3	イ 待合・料理店			
	ロ 飲食店		4	2
4	百貨店・マーケット	24	1	15
5	イ 旅館・ホテル・宿泊所	5	4	5
6	イ 病院・診療所・助産所	2	4	2
	ロ 特別養護老人ホーム等		1	
	ハ 老人デイサービスセンター等		1	
	ニ 幼稚園・特別支援学校			
9	イ 蒸気浴場・熱気浴場に類するもの			
16	イ 複合用途対象物	25	2	22
16の2	地下街			
合計		103	17	84

(13) 特例認定防火対象物等

防火対象物の区分	認定防火対象物数		不認定防火対象物数	
	第1号該当	第2号該当	第1号該当	第2号該当
1	イ 劇場・映画館	1		
	ロ 公会堂・集会場	6		
2	イ キャバレー・ナイトクラブ			
	ロ 遊技場・ダンスホール	1		
	ハ 性風俗関連特殊営業を営む店舗			
	ニ カラオケ・個室ビデオ店等			
3	イ 待合・料理店			
	ロ 飲食店			
4	百貨店・マーケット	4		
5	イ 旅館・ホテル・宿泊所	2	1	
6	イ 病院・診療所・助産所			
	ロ 老人短期入所施設等	1		
	ハ 老人デイサービスセンター等			
	ニ 幼稚園・特別支援学校			
9	イ 蒸気浴場・熱気浴場に類するもの			
16	イ 複合用途対象物	3		
16の2	地下街			
合計		18	1	

### 3 防火クラブ結成状況

#### 防火委員会

ク ラ ブ 名 称	所 在 地	結 成 年 月 日	会 長 名
島原地域広域市町村圏組合 管内防火委員会	島原市新馬場町872番地2	昭 和 62 年 7 月 31 日	消防長 園 田 哲 也

#### 婦人防火クラブ

ク ラ ブ 名 称	所 在 地	結 成 年 月 日	ク ラ ブ 員 数
小川地区婦人防火クラブ	南島原市有家町小川589	昭 和 60 年 10 月 26 日	15人
有家地区女性防火クラブ	南島原市有家町尾上1971-2	平 成 26 年 4 月 1 日	15人
三会地区婦人防火クラブ	島原市寺中町丙2421-1	平 成 14 年 7 月 1 日	76人
森岳地区婦人防火クラブ	島原市城西中の丁2055	平 成 14 年 8 月 13 日	240人
安中地区婦人防火クラブ	島原市大下町丙1197-2	平 成 14 年 8 月 24 日	60人
霊丘地区婦人防火クラブ	島原市上の原二丁目6385	平 成 14 年 10 月 7 日	113人
白山地区婦人防火クラブ	島原市西八幡町8451-3	平 成 14 年 12 月 9 日	80人
計	7クラブ		599人

#### 少年消防クラブ

ク ラ ブ 名 称	所 在 地	結 成 年 月 日	ク ラ ブ 員 数
有家小学校校区少年消防クラブ	南島原市有家町久保271番地	平 成 21 年 10 月 10 日	14人
計	1クラブ		14人

#### 幼年消防クラブ

ク ラ ブ 名 称	所 在 地	結 成 年 月 日	ク ラ ブ 員 数
島原幼稚園チビッコ防火クラブ	島原市弁天町一丁目107	昭 和 60 年 12 月 23 日	28人
深江幼稚園幼年消防クラブ	南島原市深江町丁7369-1	昭 和 61 年 5 月 1 日	69人
寺田保育園幼年消防クラブ	南島原市布津町甲675	昭 和 61 年 5 月 27 日	50人
小林保育園幼年消防クラブ	南島原市深江町乙1245-2	昭 和 62 年 5 月 27 日	6人
山陰保育園幼年消防クラブ	南島原市深江町戊2046	昭 和 62 年 5 月 27 日	18人
若草保育園幼年消防クラブ	南島原市有家町原尾965	昭 和 62 年 6 月 1 日	58人
白百合保育園幼年消防クラブ	南島原市有家町山川330	昭 和 62 年 6 月 1 日	61人
有家保育園幼年消防クラブ	南島原市有家町山川744	昭 和 62 年 6 月 1 日	60人
恵光保育園幼年消防クラブ	南島原市有家町山川1197	昭 和 62 年 6 月 1 日	29人
新切こども園幼年消防クラブ	南島原市有家町尾ノ上2901-1	昭 和 62 年 6 月 1 日	86人
たちばなこども園幼年消防クラブ	南島原市有家町山川408-2	昭 和 62 年 6 月 1 日	55人
西有家保育園幼年消防クラブ	南島原市西有家町須川73-1	昭 和 62 年 6 月 13 日	43人
竜石保育園幼年消防クラブ	南島原市西有家町竜石5060	昭 和 62 年 6 月 13 日	24人
須川保育園幼年消防クラブ	南島原市西有家町須川1170	昭 和 62 年 6 月 13 日	19人
見岳保育園幼年消防クラブ	南島原市西有家町見岳604	昭 和 62 年 6 月 13 日	16人
長野保育園幼年消防クラブ	南島原市西有家町長野1768-1	昭 和 62 年 6 月 13 日	26人
文華保育園幼年消防クラブ	南島原市布津町乙2074-1	昭 和 62 年 6 月 20 日	10人
清華こども園幼年消防クラブ	島原市有明町大三東甲2150	昭 和 62 年 6 月 26 日	51人
深江保育園幼年消防クラブ	南島原市深江町丙1060-3	昭 和 62 年 6 月 26 日	22人
こば保育園幼年消防クラブ	南島原市布津町丙187-1	昭 和 62 年 7 月 1 日	27人
野田保育園幼年消防クラブ	南島原市加津佐町乙1208	昭 和 63 年 1 月 14 日	28人
ともしび保育園幼年消防クラブ	南島原市加津佐町己3104	昭 和 63 年 1 月 14 日	20人
愛宕保育園幼年消防クラブ	南島原市加津佐町丙96	昭 和 63 年 1 月 14 日	24人
若木保育園幼年消防クラブ	南島原市加津佐町己2679-3	昭 和 63 年 1 月 14 日	28人
くのみ子ども園幼年消防クラブ	雲仙市国見町多比良丁180	平 成 19 年 10 月 1 日	90人

ク ラ ブ 名 称	所 在 地	結 成 年 月 日	ク ラ ブ 員 数
円福寺保育園幼年消防クラブ	雲仙市瑞穂町西郷乙208	昭 和 63 年 2 月 11 日	48人
岩戸保育園幼年消防クラブ	雲仙市瑞穂町西郷丁505	昭 和 63 年 2 月 11 日	10人
洗心保育園幼年消防クラブ	雲仙市瑞穂町伊福甲201	昭 和 63 年 2 月 11 日	16人
神代保育所幼年消防クラブ	雲仙市国見町神代乙527	昭 和 63 年 5 月 17 日	30人
中央保育園幼年消防クラブ	雲仙市国見町多比良乙275-4	昭 和 63 年 7 月 11 日	65人
瀬野保育園幼年消防クラブ	南島原市深江町丁5343	昭 和 63 年 7 月 25 日	24人
認定こども園ありあけ幼稚園 幼年消防クラブ	島原市坂上町7528	昭 和 63 年 9 月 28 日	48人
向陵保育園幼年消防クラブ	島原市有明町湯江丙728-1	平 成 1 年 7 月 1 日	39人
みやま保育園幼年消防クラブ	島原市有明町湯江乙1741	平 成 1 年 7 月 1 日	12人
東向保育園幼年消防クラブ	島原市有明町湯江甲421	平 成 1 年 7 月 1 日	11人
大江保育園幼年消防クラブ	南島原市南有馬町乙961	平 成 1 年 9 月 1 日	42人
南島原はらじょうこども園幼年消防クラブ	南島原市南有馬町乙432	平 成 1 年 11 月 1 日	49人
北有馬保育所幼年消防クラブ	南島原市北有馬町丁278-2	平 成 2 年 4 月 1 日	29人
北有馬幼稚園幼年消防クラブ	南島原市北有馬町乙461	平 成 2 年 6 月 1 日	7人
恵祥幼年消防クラブ	島原市有明町大三東丁2106-4	平 成 2 年 8 月 1 日	20人
心香保育園消防クラブ	島原市有明町大三東戊452-1	平 成 2 年 8 月 1 日	60人
勝光幼年消防クラブ	島原市有明町大三東戊1480-1	平 成 2 年 8 月 1 日	14人
ひかり保育園幼年消防クラブ	南島原市南有馬町己220-3	平 成 3 年 4 月 1 日	30人
誓願幼児園幼年消防クラブ	島原市有明町大三東乙922	平 成 3 年 10 月 1 日	40人
たちばなこども園幼年消防クラブ	南島原市布津町乙1812-2	平 成 5 年 2 月 1 日	37人
口之津保育園幼年消防クラブ	南島原市口之津町丁4188-2	平 成 9 年 7 月 11 日	25人
玉峰保育園幼年消防クラブ	南島原市口之津町甲1617	平 成 9 年 7 月 11 日	27人
あやめ保育園幼年消防クラブ	南島原市口之津町丁2706	平 成 9 年 7 月 11 日	20人
寺町保育園幼年消防クラブ	島原市寺町5954	平 成 13 年 10 月 27 日	20人
ひかわ第一幼稚園幼年消防クラブ	島原市上新丁二丁目2576	平 成 13 年 11 月 1 日	40人
こひつじ保育園消防隊	島原市湊道二丁目7008-2	平 成 13 年 11 月 1 日	27人
わかくさ保育園幼年消防クラブ	島原市新山二丁目8934	平 成 13 年 11 月 2 日	40人
正覚寺保育園幼年消防クラブ	雲仙市瑞穂町古部甲1632	平 成 14 年 4 月 10 日	29人
春陽保育園幼年消防クラブ	島原市萩ヶ丘一丁目5624-2	平 成 14 年 11 月 22 日	65人
白山保育園幼年消防クラブ	島原市白山町50	平 成 14 年 12 月 12 日	25人
浦田保育園幼年消防クラブ	島原市浦田一丁目816-1	平 成 14 年 12 月 12 日	6人
児童館幼年消防クラブ	島原市白土桃山二丁目1139-2	平 成 18 年 10 月 27 日	35人
土黒保育園幼年消防クラブ	雲仙市国見町土黒乙139-2	平 成 23 年 4 月 1 日	15人
八斗木保育園幼年消防クラブ	雲仙市国見町土黒庚357	平 成 23 年 4 月 1 日	12人
あさひ保育園幼年消防クラブ	雲仙市国見町神代甲900-3	平 成 23 年 4 月 1 日	31人
みどり保育園幼年消防クラブ	島原市柿の木町4022-1	平 成 28 年 4 月 1 日	42人
計	61クラブ		2,038人

管 内 合 計	種 別	クラブ数	クラブ員数	ク ラ ブ 数	内 訳
	婦人防火 クラブ	7	599人	島原市 5 - 569 南島原市 2 - 30	
少年消防 クラブ	1	14人	南島原市	1 - 14	
幼年消防 クラブ	61 (75)	2,038人	島原市 (31) 19 - 623 雲仙市 (11) 10 - 346 (国見町・瑞穂町) 南島原市 (33) 32 - 1069		
計	69	2,697人			

( )内は、幼稚園・保育園等の総数





# 防 警



平成30年度災害対応訓練状況  
(平成30年7月9日～7月31日 島原市湖南町)





# 1 中高層建築物の現況及び車両配備状況

( ) 数字は、各署(分署)管轄内の中高層建築物数

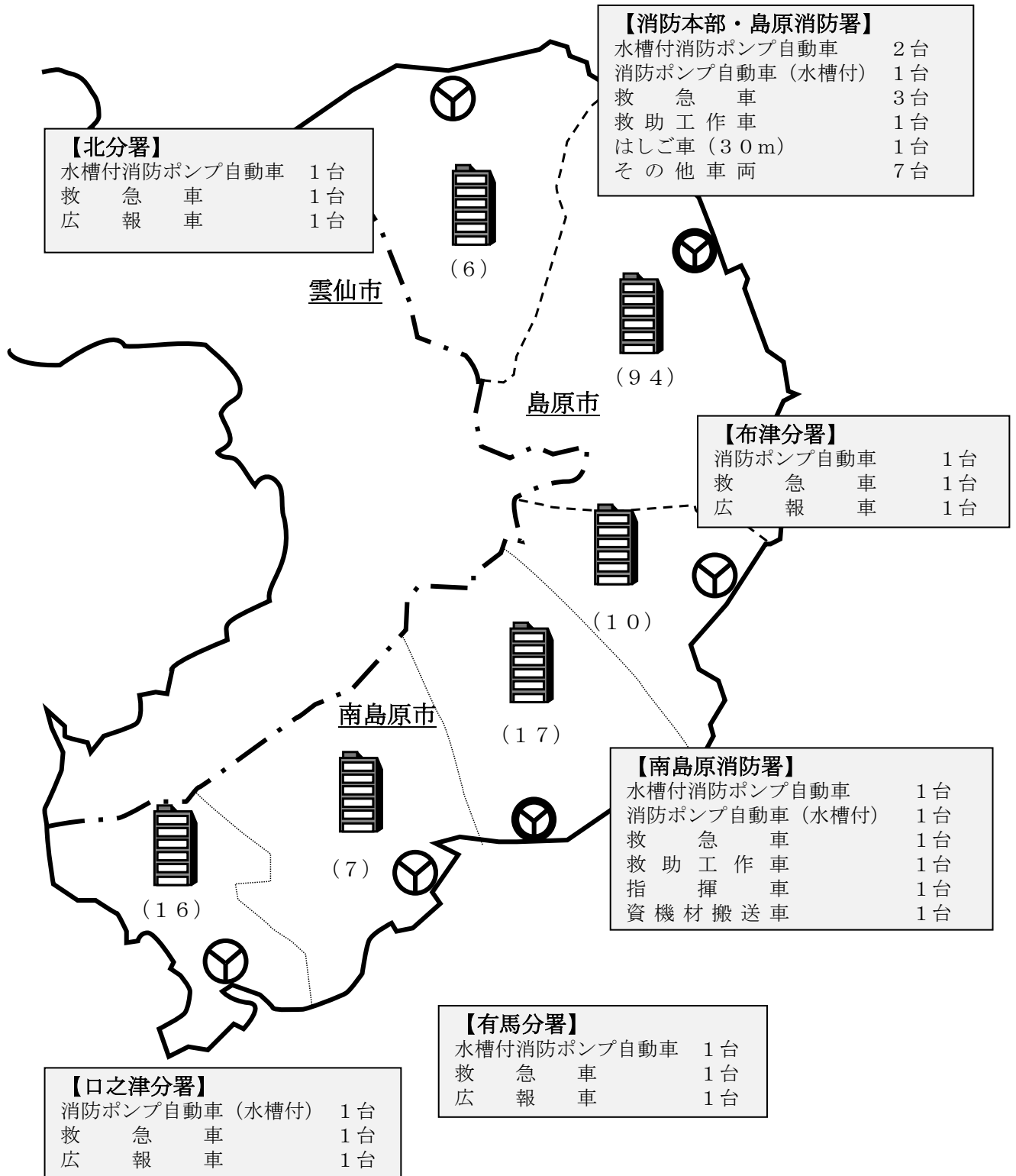

配置車両	合計	33台
中高層建築物	合計	150棟
(塔屋部分を含み15m以上の建物)		

## 2 車輛配置状況

配置場所	車名	車種	登録番号	型式	登録年月日	型式 排気量	ポンプ その他	駆動	車 輛 総 重量	乗車 人員	主な装備	その他	台 数
本 部	本部車	トヨタ プリウス	300 ね 9779	DAA- ZVW30	H 27 10.29	2ZR- 3JM 1.79L	AT	2駆	1,665kg	5人		単独事業	6 台
	指揮車	三菱 デリカ	800 さ 6990	DBA- CV5W	H24 12.19	4B12 2.35L	AT	4駆	2,155kg	7人	指揮隊用資器材	単独事業	
	連絡車	トヨタ プリウスα	300 ね 4011	DAA- ZVW40W	H26 12.12	2ZR- 5JM 1.79L	AT	2駆	1,845kg	7人		単独事業	
	広報車	トヨタ プリウスα	800 さ 6943	DAA- ZVW41W	H24 11.06	2ZR- 5JM 1.79L	AT	2駆	1,735kg	5人	拡声装置	単独事業	
	査察車	ダイハツ ムーブ	50 ゆ 9034	CBA- L150S	H16 04.27	EF 0.65L	AT	2駆	1,060kg	4人	査察用具一式	単独事業	
	防火広報車	トヨタ ハイエース	300 な 3218	CBA- TRH224W	H 22 07.15	2TR 2.69L	AT	2駆	2,020Kg	10人		単独事業	
島 原 消 防 署	30メートル はしご付 消防自動車	日野 森田専用 シャーシ	88 や 2237	KC- PR4FPDF	H 07 12.15	F21C 20.78L	AT	2駆	18,800kg	6人	先端270kg対応 4輪操舵 大型サーチライト2 発電機 クワッド式空気3	H7年度 補助事業	9 台
	水槽付 消防ポンプ 1号車 (2,000ℓ)	日野 レンジャー 水・II型	88 さ 9502	KC- FD1JGBA 改	H 10 12.08	JO8C 7.96L	AT	2駆	7,980kg	6人	2000ℓ積水 高圧ポンプ 無給油式真空ポンプ 空気呼吸器 三連梯子(チタン製)	H10年度 補助事業 II型	
	消防ポンプ 2号車 (600ℓタンク)	日野 デュトロ	800 さ 6700	SKG- XZU685M	H 24 02.10	N04C 4.00L	MT	4駆 切替	6,955Kg	5人	無給油式真空ポンプ ホースカー CAFS搭載 三連梯子 空気呼吸器	単独事業	
	水槽付消防 ポンプ車 (1,500)	日野 レンジャー	830 す 373	BDG- GX7JGWA 改	H 23 02.18	JO7E 6.40L	MT	4駆 切替	9,575Kg	5人	CAFS搭載 空気呼吸器 電動式ホースカー 三連梯子	H22年度補助事業 (緊援隊)	
	救急1号車 (高規格)	トヨタ ハイデック	830 さ 5922	CBF- TRH226S	H 30 12.18	2TR 2.69L	AT	4駆	3,215kg	7人	輸液ポンプ 半自動除細動器 人工呼吸器 自動式心臓マッサージ器	単独事業	
	救急2号車 (高規格) (予備車)	トヨタ ハイデック	800 さ 8638	CBF- TRH226S	H 28 12.06	2TR 2.69L	AT	4駆	3,245kg	7人	輸液ポンプ 半自動除細動器 人工呼吸器 自動式心臓マッサージ器	単独事業	
	救急3号車 (高規格) (予備車)	トヨタ ハイデック	800 さ 6094	CBF- TRH226S	H 22 3.31	2TR 2.69L	AT	4駆	3,175kg	7人	輸液ポンプ 半自動除細動器 人工呼吸器 自動式心臓マッサージ器	H22年度補助事業 緊援隊 (起債に対する交付税 措置有)	
	救助工作車	日野 レンジャー	830 な 119	SDG-GX7 JGAA 改	H 26 02.17	JO7E 6.40L	MT	4駆	10,905kg	5人	ウインチ(5t) クレーン(2.9t) 空気呼吸器 大型油圧救助器具一式 ガス溶断器 レスキューショット 三連梯子 照明装置	単独事業	
	資機材搬送車	イズブ エルフ	800 さ 1356	KK- NKR71EA	H 12 11.28	4HG1 4.57L	MT	2駆	4,415kg	3人		単独事業	
北 分 署	水槽付 消防ポンプ (1,500ℓ)	日野 レンジャー 水・I型	800 は 596	SDG-GX7 JGAA 改	H 27 02.18	JO7E 6.40L	MT	4駆	9,245kg	5人	油圧カッター 空気呼吸器 高発泡一式 ジェットシューター 三連梯子 発電機 投光器	H26年度 補助事業 (緊援隊)	3 台
	救急自動車 (高規格)	トヨタ ハイデック	800 さ 7894	CBF- TRH226S	H27 01.13	2TR 2.69L	AT	4駆	3,185 kg	7人	輸液ポンプ 半自動除細動器 人工呼吸器 自動式心臓マッサージ器	H26年度 補助事業 (緊援隊)	
	広報車	トヨタ プリウスα	800 さ 6950	DAA- ZVW41W	H24 11.13	2ZR- 5JM 1.79L	AT	2駆	1,735kg	5人	空気呼吸器	単独事業	

配置場所	車名	車種	登録番号	型式	登録年月日	型式排気量	ポンプその他	駆動	車輦総重量	乗車人員	主な装備	その他	台数	
南島	本署	水槽付消防ポンプ(1,500ℓ)	日野レンジャー水・I型	800さ3839	PB-FD7JGFA改	H16.12.14	J07E 6.40L	AT	2駆	7,640kg	6人	空気呼吸器(4基) シェットシューター 三連梯子(アルミ製)	H16年度補助事業水・I	6台
		消防ポンプ自動車(600ℓタンク)	日野デュトロ	800さ8694	TKG-XZU 640M	H29.02.06	N04C 4.00L	AT	2駆	5,855kg	5人	600ℓ積水 高発泡一式 背負具 空気呼吸器 三連梯子 LED照明器機 発電機 LED投光器	単独事業	
		救急自動車(高規格)	トヨタハイメディック	830せ373	CBF-TRH 226S	H26.01.22	2TR 2.69L	AT	4駆	3,225kg	7人	患者監視装置 輸液ポンプ 半自動除細動器 人工呼吸器 自動式心臓マッサージ器	単独事業	
		指揮車	トヨタラッシュ	800さ6261	ABA-J210E	H22.09.24	3SZ 1.49L	AT	4駆切替	1,495kg	5人	指揮隊用器材	単独事業	
		救助工作車	日野レンジャー	830ち119	BDG-GX7JGWA改	H23.01.21	J07E 6.40L	MT	4駆切替	10,905kg	5人	大型油圧救助器具一式 投光器 可燃性ガス検知器 発電機	H22年度補助事業(緊援隊)	
		資機材搬送車	三菱キャンター	800さ6712	SKG-FBA20	H24.02.16	4P10 2.99L	MT	2駆	4,435kg	3人		単独事業	
原	津分署	消防ポンプ自動車	日野デュトロ	800さ6701	SKG-XZU685M	H24.02.10	N04C 4.00L	MT	4駆切替	5,575kg	5人	ポータブルCAFS 空気呼吸器 三連梯子 発電機 投光器	単独事業	3台
		救急自動車(高規格)	トヨタハイメディック	800さ6926	CBF-TRH226S	H24.10.26	2TR 2.69L	AT	4駆	3,205kg	7人	心電図 輸液ポンプ 半自動除細動器 人工呼吸器 自動式心臓マッサージ器	単独事業	
		広報車	トヨタプリウスα	800さ6944	DAA-ZVW41W	H24.11.06	2ZR-5JM 1.79L	AT	2駆	1,735kg	5人		単独事業	
防	馬分署	水槽付消防ポンプ車(1,500ℓ)	日野レンジャー水・IA	88さ9501	KC-FD1JEBWA改	H10.12.08	J08C 7.96L	AT	2駆	7,480kg	6人	1,500ℓ積水 高圧ポンプ 無給油式真空ポンプ 空気呼吸器 二連梯子 発電機 投光器	H10年度補助事業水I-A型	3台
		救急自動車(高規格)	トヨタハイメディック	800さ6623	CBF-TRH226S	H23.11.25	2TR 2.69L	AT	4駆	3,225kg	7人	心電図伝送装置 輸液ポンプ 半自動除細動器 人工呼吸器 自動式心臓マッサージ器	単独事業	
		広報車	三菱ekワゴン	880あ796	DBA-B11W	H27.01.28	3B20 0.65L	AT	4駆	1,120kg	4人	火災原因調査用具一式	単独事業	
津分署	口之津分署	消防ポンプ自動車(600ℓタンク)(CAFS搭載)	日野デュトロ	830さ1010	TKG-XZU 685M	H25.01.28	N04C 4.00L	MT	4駆切替	6,665kg	5人	600ℓ積水 ポータブルCAFS ホースカー 空気呼吸器 三連梯子 発電機 投光器	単独事業	3台
		救急自動車(高規格)	トヨタハイメディック	800さ8962	CBF-TRH226S	H29.11.10	2TR 2.69L	AT	4駆	3,125kg	7人	心電図 半自動除細動器 人工呼吸器 自動式心臓マッサージ器	単独事業	
		広報車	トヨタアイシス	800さ6617	DBA-ZGM10W	H23.11.24	2ZR 1.79L	AT	2駆	1,835kg	7人	火災原因調査用具一式	単独事業	

車輦	消防(ポンプ)自動車		救急車	広報車	その他	計
設置場所						
本島原分署	はしご車(ポンプ無) 1 水槽付ポンプ車 3 ポンプ車 1	計 5	4 (うち高規格4台)	広報車 2	本部車 2 指揮車 1 連絡車 1 防火広報車 1 救助工作車 1 資機材搬送車 1	計 7 18台
南島原分署	水槽付ポンプ車 2 ポンプ車(水槽付) 2 ポンプ車 1	計 5	4 (高規格4台)	広報車 3	指揮車 1 救助工作車 1 資機材搬送車 1	計 3 15台
合計台数	10 (AT車 5)		8 (AT車 8)	5 (AT車 5)	10 (AT車 6)	33 (AT車 24)

### 3 警防(救助含)資機材配置状況

種 別	島原消防署		南島原消防署				計	備考
	本署	北分署	本署	布津分署	有馬分署	口之津分署		
かぎ付梯子	3	1	2	1			7	救助工作車 (3) ポンプ車等 (4)
金属梯子ワイヤー	1		2				3	救助工作車 (1) ポンプ車等 (2)
救命索発射銃	1		1				2	救助工作車 (2) ポンプ車等 (0)
平担架			1				1	救助工作車 (1) ポンプ車等 (0)
油圧ジャッキ	2	1		1			4	救助工作車 (0) ポンプ車等 (4)
可搬ウインチ	2	1	1	1			5	救助工作車 (2) ポンプ車等 (3)
大型油圧スレッダー	2		1				3	救助工作車 (2) ポンプ車等 (1)
チェーンブロック	1		1			1	3	ポンプ車等 (3)
三連梯子	5	1	4	1		1	12	救助工作車 (2) ポンプ車等 (10)
空気式救助マット	2		1				3	救助工作車 (1) ポンプ車等 (2)
サバイバルスリング・縛帯	6	2	7	3	2	3	23	救助工作車 (6) ポンプ車等 (17)
油圧スレッダー		1		1	1	1	4	ポンプ車等 (4)
マンホール救助器具	1	1	2		1		5	救助工作車 (2) ポンプ車等 (3)
マット型空気ジャッキ	2		2				4	救助工作車 (2) ポンプ車等 (2)
救助用支柱器具			1				1	ポンプ車等 (1)
油圧切断機		1		1	1	1	4	ポンプ車等 (4)
ガス溶断機	1		1				2	救助工作車 (2)
鉄線カッター	4	1	4	2	2	2	15	救助工作車 (2) ポンプ車等 (13)
大型油圧切断機	2		1				3	救助工作車 (2) ポンプ車等 (1)
万能斧	9	3	4	2	2	2	22	救助工作車 (3) ポンプ車等 (19)
携帯用コンクリート破壊器具	1		1				2	救助工作車 (2) ポンプ車等 (0)
ハンマドリル	1						1	救助工作車 (1)
エンジンカッター	2	1	1	1	1	1	7	救助工作車 (2) ポンプ車等 (5)
チェーンソー	4	1	2	1	1	2	11	救助工作車 (3) ポンプ車等 (8)
空気鋸	1		1				2	救助工作車 (2)
空気切断機			1				1	救助工作車 (1)
ハンマー	7	1	2	2	1	1	14	救助工作車 (2) ポンプ車等 (12)
削岩機	2		2				4	救助工作車 (2) ポンプ車等 (2)
有毒ガス測定器	2	2	3	1		1	9	救助工作車 (2) ポンプ車等 (7)
放射線測定器	10	4	1	4		4	23	救助工作車 (5) ポンプ車等 (18)
空気呼吸器	26	9	14	8	6	9	72	救助工作車 (11) ポンプ車等 (61)
防塵マスク	24	5	8		3	2	42	救助工作車 (8) ポンプ車等 (34)
可燃性ガス測定器	5	3	3	1	2	1	14	救助工作車 (4) ポンプ車等 (10)
酸素濃度測定器	2	2	2	2		1	9	救助工作車 (2) ポンプ車等 (7)
送排風機	1		1				2	救助工作車 (2)
耐電手袋	11	2	7	2	2	2	26	救助工作車 (9) ポンプ車等 (17)
耐電ズボン	4	2	4	2	2	2	16	救助工作車 (6) ポンプ車等 (10)
防塵メガネ	5	9	5			1	20	救助工作車 (10) ポンプ車等 (10)
防毒マスク	8		5				13	救助工作車 (10) ポンプ車等 (3)
陽圧式化学防護服	4		2				6	救助工作車 (2) ポンプ車等 (4)
耐電衣	4	2	4	2	2	2	16	救助工作車 (6) ポンプ車等 (10)
耐電長靴	6	2	4	2	2	2	18	救助工作車 (8) ポンプ車等 (10)
携帯警報器	12	5	8	4	3	4	36	救助工作車 (4) ポンプ車等 (32)
化学防護服(陽圧を除く)	4	2	4	2	2	4	18	救助工作車 (2) ポンプ車等 (16)
耐熱服	2	2	3		1		8	救助工作車 (2) ポンプ車等 (10)
水中投光器		1	2				3	救助工作車 (2) ポンプ車等 (1)
簡易画像探査機	2		1				3	救助工作車 (2) ポンプ車等 (1)
救命胴衣	11	3	8	3	4	3	32	救助工作車 (7) ポンプ車等 (25)
救命浮環	5	1	6	1	2	1	16	救助工作車 (7) ポンプ車等 (9)
救命ボート	1		1				2	島原署 (1) 南署 (1)
バスケット型担架	3		2				5	救助工作車 (2) ポンプ車等 (3)
投光器	11	2	8	1	1	2	25	救助工作車 (4) ポンプ車等 (20)
携帯拡声器	11	3	5	2	3	5	29	救助工作車 (4) ポンプ車等 (25)
緩降機	3		1				4	救助工作車 (3) ポンプ車等 (1)
携帯投光器	13	10	7	2	7	3	42	救助工作車 (4) ポンプ車等 (39)
携帯無線機	14	4	8	5	3	5	39	救助工作車 (4) ポンプ車等 (34)
発電機	8	3	6	2	1	2	22	救助工作車 (4) ポンプ車等 (18)

#### 4 消防力の整備指針と現有消防力

105,535人(平成31年3月31日住民基本台帳)				
消防用自動車等の種類	算定数	整備数	整備台数に対する人員の算定	現員数
消防ポンプ自動車	7 台	7 台	85 人	
はしご自動車	2 台	1 台	15 人	
化学自動車	2 台	0 台	0 人	
救助工作車	2 台	2 台	29 人	
救急自動車	5 台	2 台	9 人	
		4 台	—	
		※消防ポンプ自動車と兼務運用		
指揮車	2 台	2 台	18 人	
消防ポンプ自動車 (非常用車両)	2 台	2 台	—	
救急自動車 (非常用車両)	2 台	2 台	—	
小 計	25 台	22 台	156 人	118 人
通 信 員	10 人		10 人	10 人
専任の予防要員 (兼任の予防要員)	5(27) 人		5(27) 人	5(11) 人
総務事務員等の執行の ために必要な人員	15 人		15 人	11 人
小 計	30 人		30(52) 人	26(32) 人
合 計	—	22 台	186(208) 人	144(150) 人 (77%)

## 5 市別消防水利施設状況

区分 市別	計 A + B + C	消火栓(A)		防火水槽(B)		その他(C)				
		基準 以上	基準 未満	40 m <sup>3</sup> 以上	20 m <sup>3</sup> 〜 40 m <sup>3</sup>	小 計	プ ール	河 川	海 湖	濠 池
島原市	1,271	423	453	330	50	15	3	4	8	
雲仙市 (国見町及び瑞穂町)	730	102	400	146	62	20	6	3	1	10
南島原市	2,223	366	1,283	484	57	33	5	10	11	7
合計	4,224	891	2,136	960	169	68	14	17	20	17

## 6 災害等出場状況

種別 署々別	救助	風水害等 の災害	演習 訓練	広報 指導	警防 調査	原因 調査	特別 警戒	遭難	その 他	計
島原 本署	14		465	261	117	12	15		205	1,089
島原 北分署	12		138	142	61	4	3	1	217	578
南島原 本署	5		274	185	82	2	2		69	619
南島原 布津分署	4		185	130	88	19	4		75	505
南島原 有馬分署	2		163	100	53	6	5		65	394
南島原 口之津分署	2		295	189	54	4	4	1	74	623
合計	39		1,520	1,007	455	47	33	2	705	3,808

## 7 自主防災組織の結成状況

市名	市町名	自主防災組織			全世帯数	結成 世帯数率
		組織数	隊員数	世帯数		
島原市	島原市 (有明町含)	226	30,537	13,322	19,587	68.0%
雲仙市	国見町	35	4,234	3,718	3,718	100.0%
	瑞穂町	15	2,038	1,896	1,896	100.0%
南島原市	加津佐町	57	6,261	2,884	2,884	100.0%
	口之津町	25	5,120	2,451	2,451	100.0%
	南有馬町	30	2,900	1,288	2,049	62.9%
	北有馬町	55	3,372	1,360	1,360	100.0%
	西有家町	84	6,974	2,687	2,687	100.0%
	有家町	80	7,416	2,852	2,894	98.5%
	布津町	33	4,177	1,623	1,623	100.0%
	深江町	38	7,341	2,894	2,939	98.5%
	計	678	80,370	36,975	44,088	83.9%

## 8 消防活動用無人航空機の導入と運用開始について

近年、全国で大規模災害が頻繁に発生しており、当消防本部も雲仙普賢岳の噴火、溶岩ドームの崩壊等が懸念されています。このような状況で大規模災害時の災害発生直後に、上空から速やかな情報収集活動を実施すること。火災、救助等で早期に進入できない現場で人命検索、災害状況の把握等を上空から偵察を実施することにより、消防隊が必要な情報を得られ、迅速な活動を実施する目的で無人航空機を導入しました。

### 1 消防活動用無人航空機概要

D J I 社製 Mavic2 enterprise

- ・二つのカメラで可視画像、熱画像を同時に撮影可能
- ・スポットライト、スピーカー、ビーコンの追加により夜間の活動や地上とのコミュニケーション等、様々な消防活動に対応可能

### 2 導入

平成31年3月18日（月）

### 3 運用開始

令和元年6月1日（土）午前8時30分









# 指令



通信指令センター



# 1 消防無線・車両ナビ配備状況 (平成31年4月1日 現在)

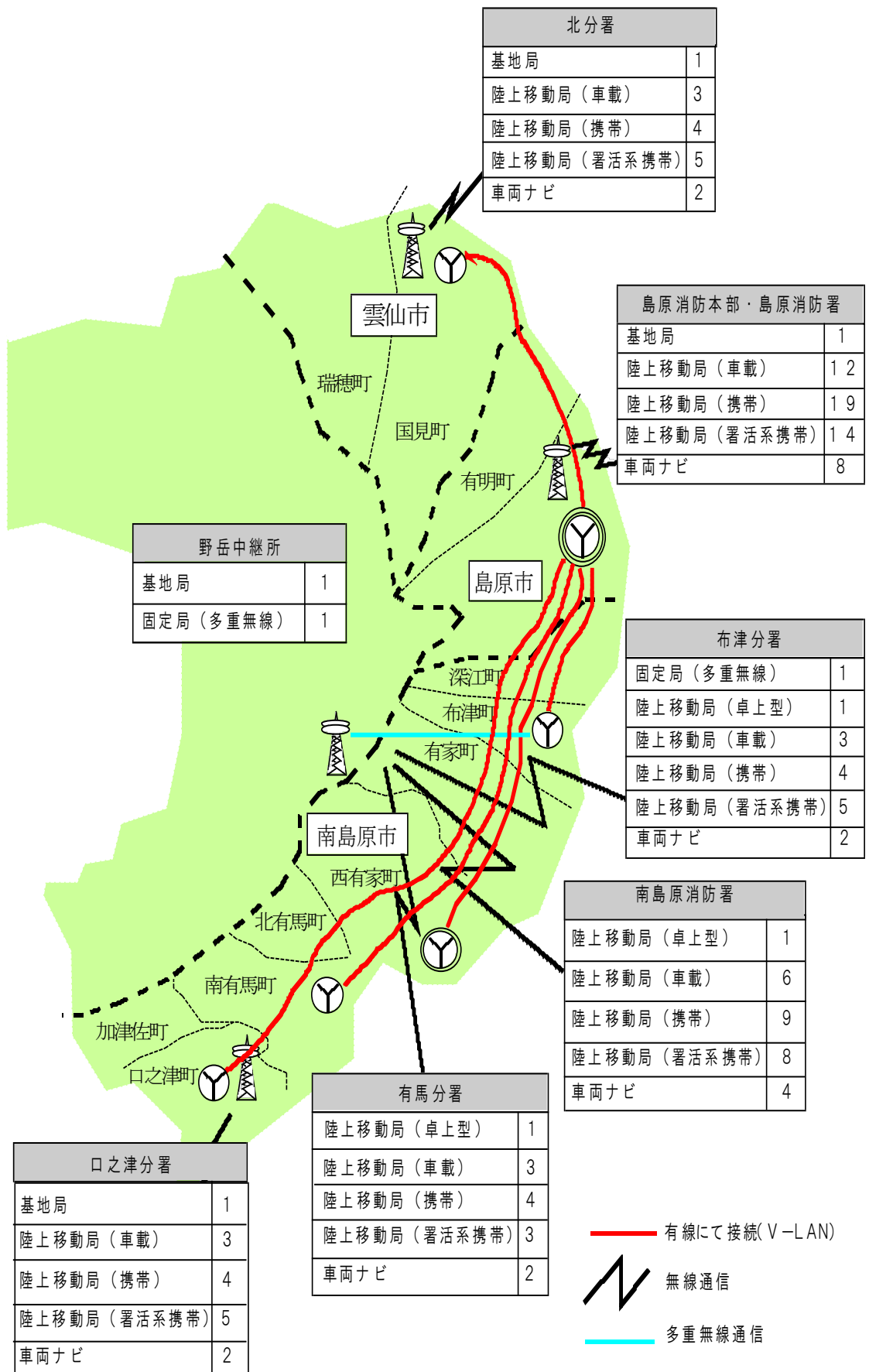

## 2 システム構成系統図

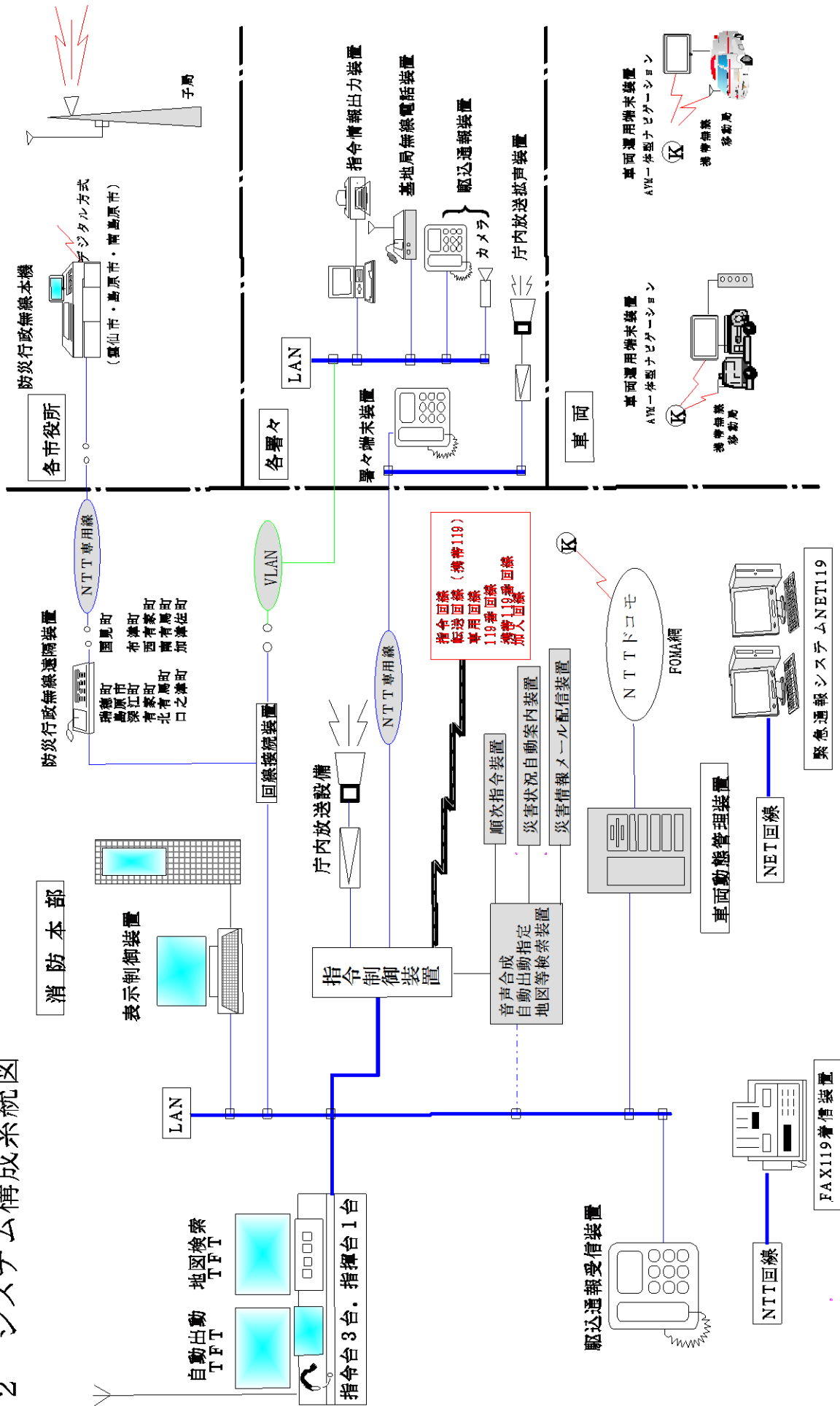

### 3 防災行政無線遠隔制御系統図

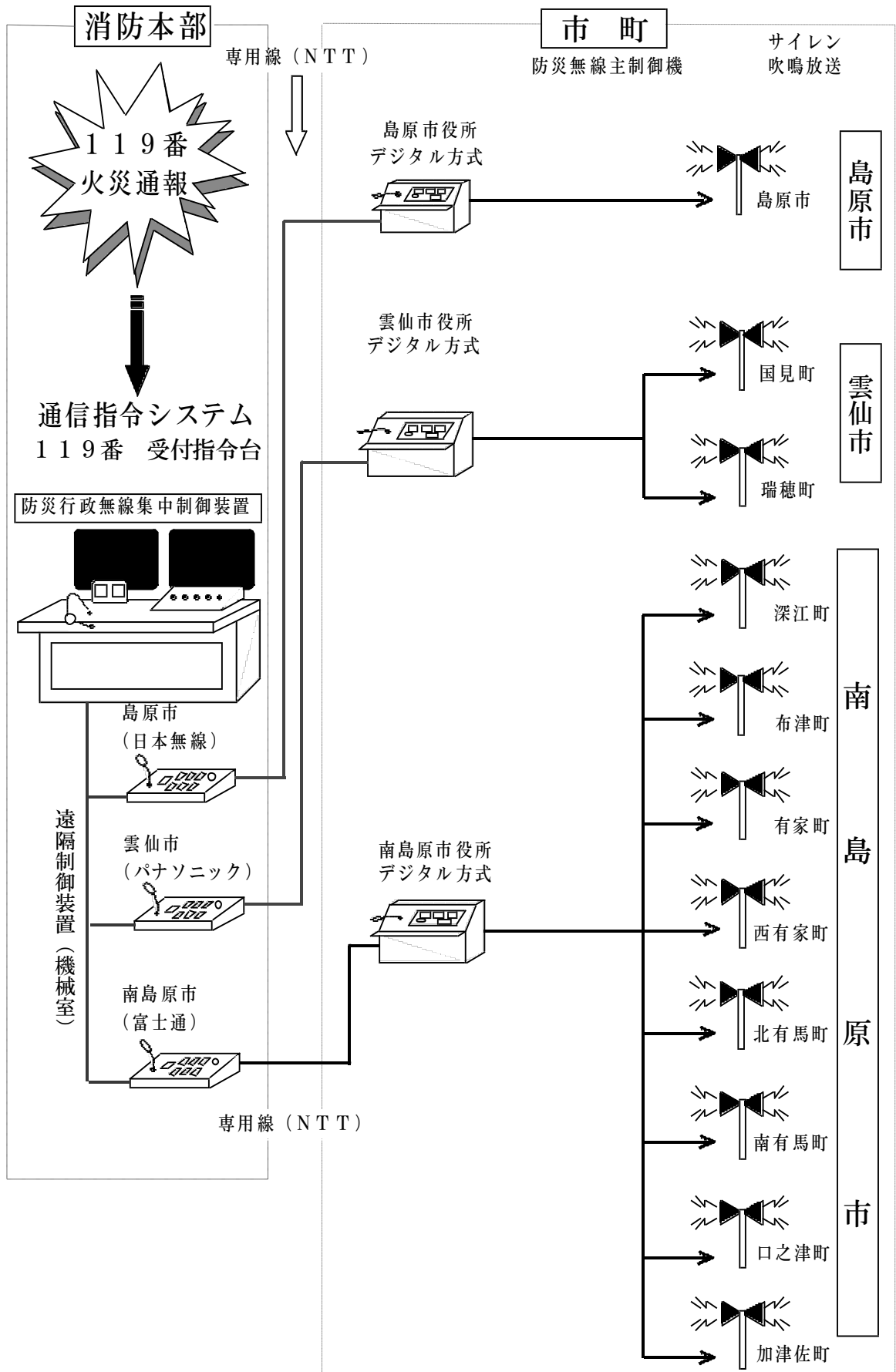

4 無線局一覽表

(平成31年4月1日現在)

設置場所	陸上移動局 (車載無線)	装備車両名	出力	陸上移動局 (携帯無線)	出力	陸上移動局 (署活系無線)	出力	
消防本部	島消本部 1	指揮車	5w	島消本部 1 1	1w	島消 6 6	1w	
	島消本部 2	広報車	5w	島消本部 1 2	1w			
	島消本部 3	査察車	5w	—	—			
	—	連絡車	—	島消本部 1 4	1w			
	—	本部車	—	島消本部 1 5	1w			
	—	防火広報車 (指令課保管)	—	島消本部 1 6	1w			
島原消防署	島消 1	ポンプ1号車	5w	島消 2 1	1w	島消 1 0 1	1w	
	島消 2	ポンプ2号車	5w	島消 2 2	1w	島消 1 0 2	1w	
	島消 3	ポンプ3号車	5w	島消 2 3	1w	島消 1 0 3	1w	
	島消 4	救助工作車	5w	島消 2 4	1w	島消 1 0 4	1w	
	島消 5	はしご車	5w	島消 2 5	1w	島消 1 0 5	1w	
	島消 6	資機材搬送車	5w	島消 2 6	1w	島消 1 0 6	1w	
	島消 7	救急2号車	5w	島消 2 7	1w	島消 1 0 7	1w	
	島消 8	救急1号車	5w	島消 2 8	1w	島消 1 0 8	1w	
	島消 9	救急予備車	5w	島消 2 9	1w	島消 1 0 9	1w	
				島消 3 0	1w	島消 1 1 0	1w	
				島消 3 1	1w	島消 1 1 1	1w	
				島消 3 2	1w	島消 1 1 2	1w	
				島消 3 3	1w	島消 1 1 3	1w	
	北分署	島消 北 1	タンク車	5w	島消 北 1 1	1w	島消 6 1	1w
		島消 北 2	高規格救急車	5w	島消 北 1 2	1w	島消 6 2	1w
		島消 北 3	広報車	5w	島消 北 1 3	1w	島消 6 3	1w
					島消 北 1 4	1w	島消 6 4	1w
						島消 6 5	1w	
	南島原消防署	島消 南 1	タンク車	5w	島消 南 1 1	1w	島消 3 0 1	1w
島消 南 2		高規格救急車	5w	島消 南 1 2	1w	島消 3 0 2	1w	
島消 南 3		指揮車	5w	島消 南 1 3	1w	島消 3 0 3	1w	
島消 南 4		救助工作車	5w	島消 南 1 4	1w	島消 3 0 4	1w	
島消 南 5		ポンプ車	5w	島消 南 1 5	1w	島消 3 0 5	1w	
島消 南 6		資機材搬送車	5w	島消 南 1 6	1w	島消 3 0 6	1w	
				島消 南 1 7	1w	島消 3 0 7	1w	
				島消 南 1 8	1w	島消 3 0 8	1w	
				島消 南 1 9	1w			
布津分署		島消 布津 1	ポンプ車	5w	島消 布津 1 1	1w	島消 7 5	1w
		島消 布津 2	高規格救急車	5w	島消 布津 1 2	1w	島消 4 0 1	1w
		島消 布津 3	広報車	5w	島消 布津 1 3	1w	島消 4 0 2	1w
					島消 布津 1 4	1w	島消 4 0 3	1w
						島消 4 0 4	1w	
有馬分署		島消 有馬 1	タンク車	5w	島消 有馬 1 1	1w	島消 6 7	1w
		島消 有馬 2	高規格救急車	5w	島消 有馬 1 2	1w	島消 6 8	1w
		島消 有馬 3	広報車	5w	島消 有馬 1 3	1w	島消 6 9	1w
					島消 有馬 1 4	1w		
口之津分署		島消 口之津 1	ポンプ車	5w	島消 口之津 1 1	1w	島消 7 0	1w
		島消 口之津 2	高規格救急車	5w	島消 口之津 1 2	1w	島消 7 1	1w
	島消 口之津 3	広報車	5w	島消 口之津 1 3	1w	島消 7 2	1w	
				島消 口之津 1 4	1w	島消 7 3	1w	
					島消 7 4	1w		
基地局		4局	本部・北・口之津・野岳		10w			
固定局		2局	野岳・布津		50mw			
陸上移動局(卓上型)		3局	南・布津・有馬		5w			

5 119番入電状況

(平成30年中)

月別	機種別 用件別	災害事案				5 いた ずら	6 間 違 い	7 問 合 わ せ	8 病 院 紹 介	9 訓 練	10 試 験	11 職 員 訓 練 等 そ の 他	12 転 送	小計(%)	日 平 均 件 数
		1 火 災	2 救 急	3 救 助	4 そ の 他										
1月	固定119	1	209				12	5	23	32	84	13	379 (47.4)	25.8	
	携帯119	3	131		1		5	9	37	2	2	13	207 (25.9)		
	IP119	4	173				3	3	11	17		3	214 (26.8)		
	計	8	513	0	1	0	20	17	71	51	86	29	800		
2月	固定119		178				9	6	7	47	61	7	315 (47.7)	23.6	
	携帯119	3	112	1			8	10	23	3		6	169 (25.6)		
	IP119	1	133				3	5	11	20		3	176 (26.7)		
	計	4	423	1	0	0	20	21	41	70	61	16	660		
3月	固定119	2	207		1		12	9	6	104	99	5	445 (54.3)	26.4	
	携帯119	2	105	3			12	10	17	3	8	7	170 (20.8)		
	IP119	1	141				4	11	7	35		5	204 (24.9)		
	計	5	453	3	1	0	28	30	30	142	107	17	819		
4月	固定119	3	136				7	8	4	54	60	25	297 (51.6)	19.2	
	携帯119	2	111	1			9	7	16	4	1	9	165 (28.6)		
	IP119		89				2	6	3	13		1	114 (19.8)		
	計	5	336	1	0	0	18	21	23	71	61	35	576		
5月	固定119		168				10	6	17	66	83	19	369 (51.8)	23.0	
	携帯119		111	1			5	13	29	10	1	16	191 (26.8)		
	IP119		120				2	4	8	12		6	152 (21.3)		
	計	0	399	1	0	0	17	23	54	88	84	41	712		
6月	固定119		132				9	8	4	81	71	8	313 (49.8)	21.0	
	携帯119	3	90	2	1		10	26	22	2	17	8	182 (28.9)		
	IP119		105				1	3	4	16	4	1	134 (21.3)		
	計	3	327	2	1	0	20	37	30	99	92	17	629		
7月	固定119	3	213	1	1		14	14	9	39	70	9	373 (48.7)	24.7	
	携帯119	4	138	4	2		13	19	26	6	2	9	227 (29.6)		
	IP119	2	131				2	9	9	12		1	166 (21.7)		
	計	9	482	5	3	0	29	42	44	57	72	19	766		
8月	固定119	2	189		1		10	12	15	34	46	8	316 (43.2)	23.6	
	携帯119	10	150				15	18	25	1		16	243 (33.2)		
	IP119	2	131				2	5	16	17			173 (23.6)		
	計	14	470	0	0	0	27	35	56	52	46	24	732		
9月	固定119		133		1		8	9	5	48	55	13	272 (45.5)	19.9	
	携帯119	1	99		4		14	8	24	5		11	173 (28.9)		
	IP119		118				2	5	10	13	2	3	153 (25.6)		
	計	1	350	0	5	0	24	22	39	66	57	27	598		
10月	固定119	2	191	1			10	7	12	56	49	8	336 (48.4)	22.4	
	携帯119		125	2			8	8	16	3		13	185 (26.7)		
	IP119		137		1		1	5	4	25			173 (24.9)		
	計	2	453	3	1	0	19	20	32	84	49	21	694		
11月	固定119		135				15	12	8	144	101	44	459 (48.4)	31.6	
	携帯119	3	102	2	2		4	19	17	9	54	25	239 (25.2)		
	IP119	1	113				2	1	6	30	83	14	250 (26.4)		
	計	4	350	2	2	0	21	32	31	183	238	83	948		
12月	固定119	4	175				7	7	5	68	78	5	349 (49.2)	22.9	
	携帯119	4	124				7	13	36	2	2	8	199 (28.0)		
	IP119	1	118	2			2	4	4	28		3	162 (22.8)		
	計	9	417	2	0	0	16	24	45	98	80	16	710		
合計	固定119	17	2,066	2	3	0	123	103	115	773	857	164	4,223 (48.9)	23.7	
	携帯119	35	1,398	16	10	0	110	160	288	50	87	141	2,350 (27.2)		
	IP119	12	1,509	2	1		26	61	93	238	89	40	2,071 (24.0)		
	合計	64	4,973	20	14	0	259	324	496	1,061	1,033	345	8,644		

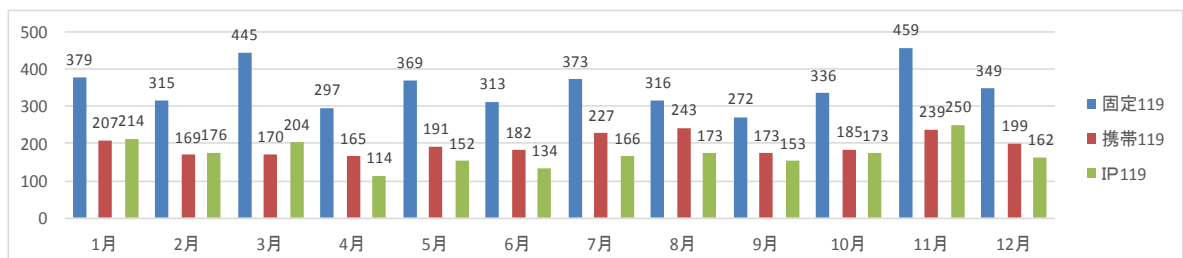

6 ドクターヘリ要請件数

(平成30年中)

署別	署々別	市別	構成市町別	事故種別											総計
				急病	交通事故	一般負傷	労働災害	自損行為	運動競技	水難	加害	火災	自然災害	転院搬送	
島原消防署管内	島原市	旧島原市	要請	13 (2)	13 (2)	13 (3)	1		2 (1)					6	48 (8)
			キャンセル	9 (1)	7 (1)	5	1		2 (1)						24 (3)
		有明町	要請	4 (1)	7 (1)	2	1			1					15 (2)
		キャンセル	1	3	1				1						6 (0)
	小計	要請	17 (3)	20 (3)	15 (3)	2		2 (1)	1				6	63 (10)	
	キャンセル	10 (1)	10 (1)	6	1		2 (1)	1						30 (3)	
	北分署	雲仙市	国見町	要請	2	11 (3)	4	1							18 (3)
			キャンセル	1	6 (2)	1									8 (2)
		瑞穂町	要請		9 (1)	4 (1)									13 (2)
		キャンセル		6 (1)	1										7 (1)
小計	要請	2	20 (4)	8 (1)	1								31 (5)		
キャンセル	1	12 (3)	2										15 (3)		
合計			要請	19 (3)	40 (7)	23 (4)	3 (0)	0 (0)	2 (1)	1 (0)	0 (0)	0 (0)	6 (0)	94 (15)	
キャンセル			11 (1)	22 (4)	8 (0)	1 (0)	0 (0)	2 (1)	1 (0)	0 (0)	0 (0)	0 (0)	0 (0)	45 (6)	
南島原消防署管内	南島原市	西有家町	要請	6 (1)	3 (1)	1								10 (2)	
			キャンセル	4 (1)	2 (1)									6 (2)	
	有家町	要請	2	4 (1)	2									8 (1)	
		キャンセル	2	3 (1)	1									6 (1)	
	布津分署	深江町	要請	2	4 (1)	9 (1)		1					4	20 (2)	
			キャンセル	1	3 (1)	4		1					1	10 (1)	
	南島原市	布津町	要請	1	4		1							6 (0)	
			キャンセル	1	1										2 (0)
	有馬分署	北有馬町	要請	1	1										2 (0)
			キャンセル												0 (0)
	有馬分署	南有馬町	要請	1		5					1			7 (0)	
			キャンセル			1					1				2 (0)
	口之津分署	口之津町	要請	7 (2)		3								2	12 (2)
キャンセル			4 (1)		1									5 (1)	
要請			8 (1)	2	10 (3)									20 (4)	
キャンセル	4 (1)	1	5 (1)										10 (2)		
合計			要請	28 (4)	18 (3)	30 (4)	1 (0)	1 (0)	0 (0)	0 (0)	0 (0)	1 (0)	6 (0)	85 (11)	
キャンセル			16 (3)	10 (3)	12 (1)	0 (0)	1 (0)	0 (0)	0 (0)	0 (0)	1 (0)	0 (0)	1 (0)	41 (7)	
その他の市町			要請											(0)	
キャンセル														0 (0)	
総計			要請	47 (7)	58 (10)	53 (8)	4 (0)	1 (0)	2 (1)	1 (0)	0 (0)	1 (0)	0 (0)	12 (0)	179 (26)
キャンセル			27 (4)	32 (7)	20 (1)	1 (0)	1 (0)	2 (1)	1 (0)	0 (0)	1 (0)	0 (0)	1 (0)	86 (13)	

平成29年中

総計	要請	52	39	46	6	0	2	0	0	1	0	7	153
	キャンセル	19	14	19	2	0	2	0	0	1	0	2	59

昨年同期 総計比較	要請	-5	19	7	-2	1	0	1	0	0	0	5	26
	キャンセル	8	18	1	-1	1	0	1	0	0	0	-1	27

平成30年中 キャンセル	理由	他事案出動中	天候不良	軽症	心肺停止	その他	総計
	件数	27 (3)	22 (6)	28 (3)	2 (0)	7 (1)	86 (13)

( )は佐賀県ドクターヘリ要請件数





# 火災



平成30年秋季火災予防運動

防火啓発パレードにて（こひつじ保育園チビッコ防火クラブ）



## 1 火災概況

区 分	単位	H30年 (A)	H29年 (B)	増減 (A)-(B)	
出火件数	計	件	46	37	9
	建物	〃	21	17	4
	林野	〃	2	1	1
	車両	〃		2	△ 2
	船舶	〃	1		1
	その他	〃	22	17	5
焼損棟数	計	棟	36	28	8
	全焼	〃	17	8	9
	半焼	〃	2		2
	部分焼	〃	10	14	△ 4
	ぼや	〃	7	6	1
建物焼損床面積	m <sup>2</sup>	2,576	1,231	1,345	
林野焼損面積	a	90		90	
死者	人	1		1	
負傷者	〃	8	8	0	
り災世帯	計	世帯	22	11	11
	全損	〃	6	3	3
	半損	〃	3		3
	小損	〃	13	8	5
り災人員	人	65	25	40	
損害額	計	千円	115,552	90,439	25,113
	建物	〃	115,241	90,226	25,015
	林野	〃			0
	車両	〃		78	△ 78
	船舶	〃	70		70
	その他	〃	241	135	106
出火率	件	4.3	3.4	0.9	

※出火率とは、人口1万人当たりの出火件数をいう。

## 3 火災種別の構成割合状況

火災種別	年別	平成30年		平成29年	
		出火件数	割合	出火件数	割合
建物火災		21	45.7%	17	45.9%
林野火災		2	4.3%	1	2.7%
車両火災				2	5.4%
船舶火災		1	2.2%		
その他火災		22	47.8%	17	45.9%
計		46	100.0%	37	100.0%

## 2 出火原因状況

原因別	平成30年		平成29年	
	出火件数	割合	出火件数	割合
たき火	10	21.7%	13	35.1%
焼却炉	3	6.5%	1	2.7%
火遊び	1	2.2%	1	2.7%
配線器具	2	4.3%	2	5.4%
放火の疑い	3	6.5%		
煙突・煙道	1	2.2%		
たばこ	1	2.2%	2	5.4%
電気装置	1	2.2%		
灯火(灯ろう、ろうそくを含む)	1	2.2%		
マッチ・ライター	1	2.2%		
放火	2	4.3%	2	5.4%
電灯・電話等の配線	2	4.3%	1	2.7%
こんろ・天ぷら鍋	4	8.7%	3	8.1%
ストーブ	1	2.2%		
電気機器	1	2.2%		
枯草焼き(火入れ)	1	2.2%		
その他	4	8.7%	5	13.5%
不明	7	15.2%	7	18.9%
合計	46	100.0%	37	100.0%

#### 4 出火件数状況

市別	年別 火災種別 旧市町名	平成30年					平成29年					増 減 (A)-(B)			
		建 物	林 野	車 両	船 舶	そ の 他	計 (A)	建 物	林 野	車 両	船 舶		そ の 他	計 (B)	
		島原市	島原市 (有明町を除く)	4				7	11	6					5
島原市	有明町	4	1			3	8	1				1	1	7	
雲仙市	国見町	2				2	4	2		1			3	7	1
雲仙市	瑞穂町							2				2	4	4	△4
南島原市	加津佐町					2	2	2					2	2	
	口之津町	1	1				2	2		1		1	4	4	△2
	南有馬町	2				2	4					3	3	3	1
	北有馬町	2					2	1	1			2	4	4	△2
	西有家町							1					1	1	△1
	有家町	1			1		2					1	1	1	1
	布津町	2				1	3					1	1	1	2
	深江町	3				5	8					2	2	2	6
合計		21	2		1	22	46	17	1	2		17	37	9	

#### 5 損害額状況

(単位：千円)

市別	年別 火災種別 旧市町名	平成30年					平成29年					増 減 (A)-(B)			
		建 物	林 野	車 両	船 舶	そ の 他	計 (A)	建 物	林 野	車 両	船 舶		そ の 他	計 (B)	
		島原市	島原市 (有明町を除く)	32,775				2	32,777	75,764					53
島原市	有明町	13,006					13,006	83					83	12,923	△30,117
雲仙市	国見町	9,896					9,896	2,094		8			2,102	10,410	7,794
雲仙市	瑞穂町							8,308					8,308	8,308	△8,308
南島原市	加津佐町							2,712					2,712	2,712	△2,712
	口之津町	14					14	25		70		1	96	96	△82
	南有馬町	27,197					27,197								27,197
	北有馬町	2,545					2,545	1,240				79	1,319	1,319	1,226
	西有家町														
	有家町	665			70		735								735
	布津町	17,451				1	17,452					2	2	2	17,450
	深江町	11,692				238	11,930								11,930
合計		115,241			70	241	115,552	90,226		78		135	90,439	25,113	

## 6 四季別・時間別出火件数

時間 季別	0時 ～ 2時	2時 ～ 4時	4時 ～ 6時	6時 ～ 8時	8時 ～ 10時	10時 ～ 12時	12時 ～ 14時	14時 ～ 16時	16時 ～ 18時	18時 ～ 20時	20時 ～ 22時	22時 ～ 24時	不明	件数
	春季 (3月～5月)				1	1	2	1	1	3	1			
夏季 (6月～8月)		1	2		5	3	3	1	3		1			19
秋季 (9月～11月)			1		1	1	1	1						5
冬季 (12月～2月)					2	2		4		1	1	1	1	12
合計	0	1	3	1	9	8	5	7	6	2	2	1	1	46

四季別出火件数割合

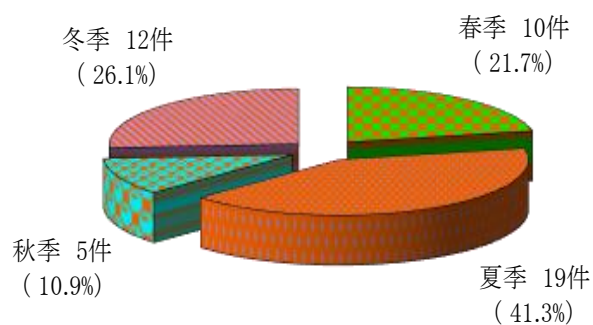

時間別出火件数

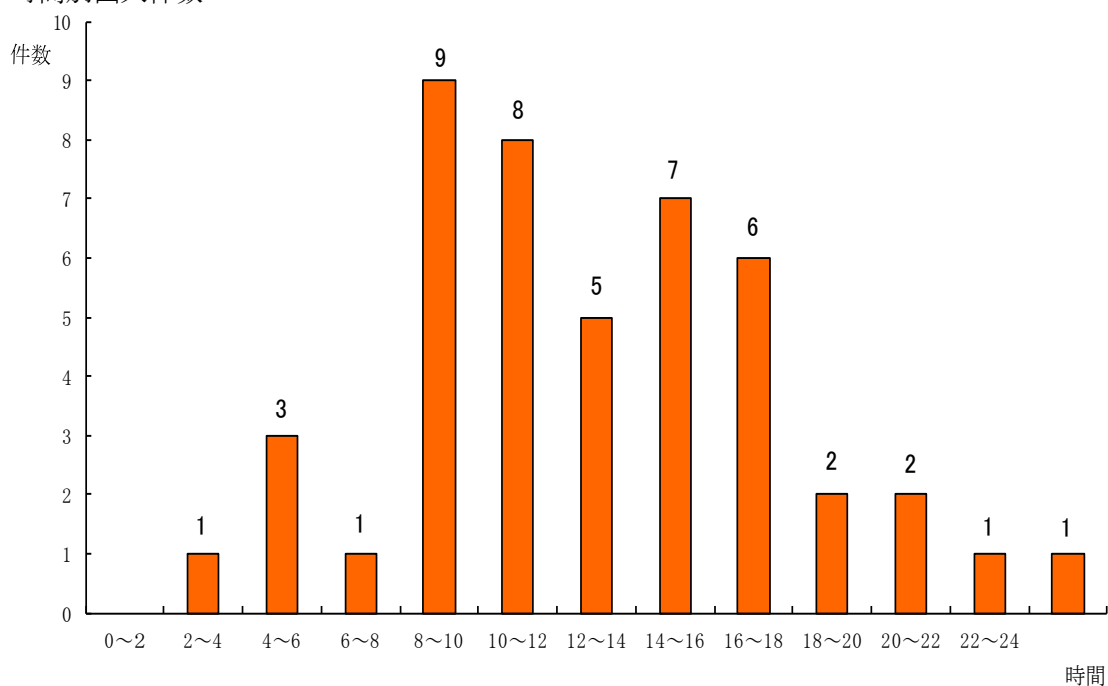

7 最近10年間の火災発生状況

項目 年別	発生件数				損害額				原因別				被害						状況									
	合計	建物	林野	車両船舶その他	合計 (千円)	建物	林野	車両船舶	その他	失火	放火	(疑いを含む)	自然発火	不明	計	全焼	部分焼	ぼや	計	り災人員		焼損面積 (a)	死者	傷者				
																				全	小				建物	野	者	者
21年	79	34	4	4	37	163,799		419	751	60	5	6		8	47	17	3	13	14	27	8	1	18	76	2,591	23	3	7
22年	43	24	2	1	16	53,342			275	31	1	7		4	30	11	1	10	8	15	5	1	9	40	1,060	1		2
23年	70	41	3	3	23	116,186	28	446	71	52	5	6	1	6	58	18	5	19	16	37	13	2	22	115	2,586	2	4	22
24年	46	18	2	6	20	38,681		588	22,018	37		4	1	4	32	11		12	9	18	5		13	52	1,590	3	1	5
25年	61	28	3	3	27	113,518		609	1,512	46		4	1	9	42	17	1	13	11	21	8	1	12	70	3,223	5	3	5
26年	46	23	1	4	18	69,354		663	130	33	1	2	1	9	40	14	3	14	9	24	5	2	17	72	1,625	22		4
27年	33	24	1	2	6	118,222		4,499	272	28	1	1	1	2	48	26	2	8	12	16	6	1	9	58	3,388		2	8
28年	38	17	1	2	18	35,453		177	441	27	2	3	1	5	30	12	1	8	9	12	4		8	39	1,586		2	5
29年	37	17	1	2	17	90,226		78	135	27	1	2		7	28	8		14	6	11	3		8	25	1,231			8
30年	46	21	2	1	22	115,552			70	33	1	5		7	36	17	2	10	7	22	6	3	13	65	2,576	3	1	8



# 救急



# 救助



平成30年度救助訓練状況（ブリッジ救出）

（平成30年7月18日 島原消防署訓練塔）





# 1 救急出場状況

※( )内は搬送人員

年 別 事故種別		平成30年		平成29年		前年との比較
		出場件数 A件	全件数に対 する割合%	出場件数 B件	全件数に対 する割合%	増減件数 A-B
急 病		2,963 (2,745)	56.04 (54.80)	2,905 (2,673)	54.55 (53.36)	58 (72)
交 通 事 故		244 (247)	4.62 (4.93)	286 (267)	5.37 (5.33)	△ 42 △ (20)
一 般 負 傷		744 (700)	14.07 (13.97)	741 (705)	13.92 (14.07)	3 △ (5)
労 働 災 害		20 (20)	0.38 (0.40)	34 (34)	0.64 (0.68)	△ 14 △ (14)
自 損 行 為		23 (16)	0.44 (0.32)	32 (16)	0.60 (0.32)	△ 9 (0)
運 動 競 技		52 (50)	0.98 (1.00)	62 (61)	1.16 (1.22)	△ 10 △ (11)
水 難 事 故		6 (2)	0.11 (0.04)	8 (3)	0.15 (0.06)	△ 2 △ (1)
加 害		6 (6)	0.11 (0.12)	9 (6)	0.17 (0.12)	△ 3 (0)
火 災		5 (4)	0.09 (0.08)	5 (5)	0.09 (0.10)	0 △ (1)
自 然 災 害		0 (0)		0 (0)		0 (0)
そ の 他	医 師 搬 送	0 0		0 0		0 0
	資 器 材 等 輸 送	0 0		0 0		0 0
	転 院 搬 送	1,215 (1,215)	22.98 (24.26)	1,239 (1,237)	23.27 (24.70)	△ 24 △ (22)
	そ の 他	9 (4)	0.17 (0.08)	4 (2)	0.08 (0.04)	5 (2)
合 計		5,287 (5,009)	100 (100)	5,325 (5,009)	100 (100)	△ 38 (0)

△はマイナス

# 2 市別救急出場状況

区 分 市 別	出 場 件 数		増 減 A-B (件)	搬 送 人 員		増 減 C-D (人)	平成30年 不搬送件数
	平成30年 A(件)	平成29年 B(件)		平成30年 C(人)	平成29年 D(人)		
合 計	5,287	5,325	△ 38	5,009	5,009	0	312
島 原 市	2,368	2,357	11	2,252	2,210	42	136
旧島原市	1,993	1,975	18	1,899	1,848	51	108
有明町	375	382	△ 7	353	362	△ 9	28
雲 仙 市	704	679	25	653	640	13	58
国見町	476	447	29	441	421	20	39
瑞穂町	228	232	△ 4	212	219	△ 7	19
南 島 原 市	2,215	2,288	△ 73	2,104	2,158	△ 54	118
加津佐町	296	293	3	284	267	17	13
口之津町	296	320	△ 24	281	304	△ 23	15
南有馬町	217	230	△ 13	208	211	△ 3	9
北有馬町	118	136	△ 18	108	126	△ 18	10
西有家町	305	323	△ 18	287	299	△ 12	18
有家町	390	353	37	380	339	41	16
布津町	187	175	12	180	171	9	7
深江町	406	458	△ 52	376	441	△ 65	30
その他の地域	0	1	△ 1	0	1	△ 1	0

### 3 年別救急出場状況

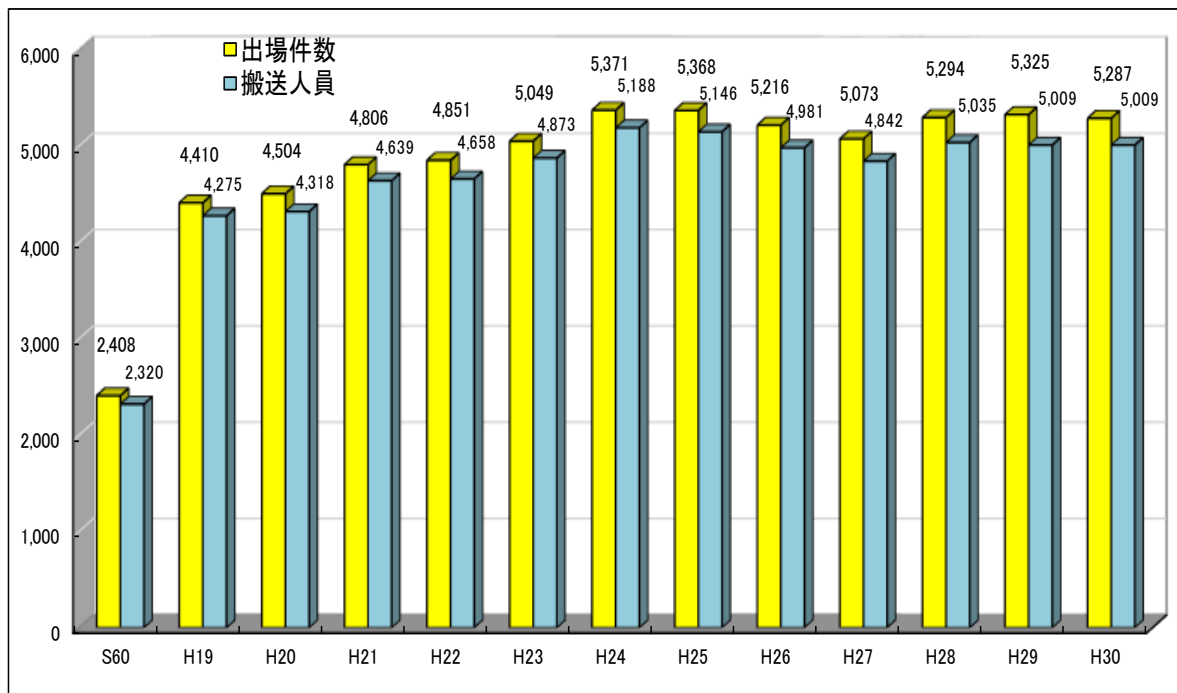

### 4 最近10年間の救急出場状況

事故別 年別	出 場 件 数											搬 送 人 員																
	合 計	火 災	自 然 災 害	水 害	交 通 事 故	労 働 事 故	運 動 競 技 傷 害	一 般 負 傷	加 害 行 為	自 損 病	急 病	そ の 他				合 計	火 災	自 然 災 害	水 害	交 通 事 故	労 働 事 故	運 動 競 技 傷 害	一 般 負 傷	加 害 行 為	自 損 病	急 病	転 送	そ の 他
												転 院 搬 送	医 師 搬 送	資 器 材 等 輸 送	そ の 他													
平成21年	4,806	4	5	347	27	38	623	13	52	2,351	1,332			14	4,639	5	4	375	27	39	598	14	30	2,206	1,333	8		
平成22年	4,851	2	6	287	23	50	660	14	42	2,400	1,355			12	4,658	2	2	303	23	51	630	13	25	2,247	1,354	8		
平成23年	5,049	12	5	360	21	35	701	14	43	2,501	1,351			6	4,873	12	5	381	20	34	676	12	26	2,354	1,349	4		
平成24年	5,371	2	1	738	31	51	753	14	35	2,738	1,351			5	5,188	2	1	639	31	52	729	13	22	2,582	1,352	0		
平成25年	5,368	5	7	373	39	62	714	11	30	2,752	1,363	2	10	5,146	4	2	390	39	61	684	10	20	2,570	1,363	3			
平成26年	5,216	2	1	329	33	50	740	8	45	2,645	1,381	2	0	4,981	2	1	130	32	48	697	7	27	2,480	1,376	1			
平成27年	5,073	4	0	233	21	38	725	12	29	2,659	1,243	0	0	4,842	3	0	234	21	38	693	11	20	2,465	1,240	0			
平成28年	5,294	5	0	289	24	45	764	11	26	2,852	1,267	2	0	5,035	5	0	0	276	24	44	726	10	17	2,666	1,265	2		
平成29年	5,325	5	0	286	34	62	741	9	32	2,905	1,239	0	0	5,009	5	0	326	34	61	705	6	16	2,673	1,237	2			
平成30年	5,287	5	0	244	20	52	744	6	23	2,963	1,215	0	0	5,009	4	0	224	20	50	700	6	16	2,745	1,215	4			

## 5 時間帯別搬送状況

事故別	休 祭 日			平 日			合 計
	昼間	夜 間 19時～7時	計	昼間	夜 間 19時～7時	計	
急 病	362	211	573	1350	822	2,172	2,745
交通 事故	39	7	46	155	46	201	247
一 般 負 傷	139	32	171	367	162	529	700
労 働 災 害	1	0	1	19	0	19	20
自 損 行 為	3	2	5	6	5	11	16
運 動 競 技	22	0	22	26	2	28	50
水 難 事 故	0	0	0	2	0	2	2
加 害	1	1	2	2	2	4	6
火 災	1	0	1	2	1	3	4
自 然 災 害	0	0	0	0	0	0	0
そ の 他	63	24	87	1055	77	1,132	1,219
合 計	631	277	908	2,984	1,117	4,101	5,009



## 6 収容時間帯別搬送状況(覚知～病院収容)

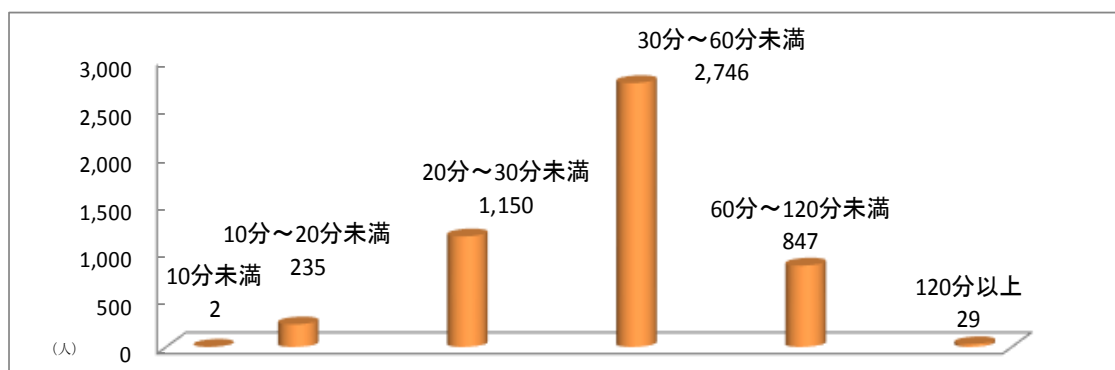

## 7 傷病程度別搬送状況

事故別	傷病程度					計
	死 亡	重 症	中等症	軽 症	その他	
急 病	69	294	1,560	822	0	2,745
交通 事故	0	27	64	156	0	247
一 般 負 傷	6	83	335	276	0	700
そ の 他	8	283	927	99	0	1,317
合 計	83	687	2,886	1,353	0	5,009

## 8 医療機関に対する問合せ回数別搬送人員

事故別	問合せ回数		再問合せ							合計 (B)	再問合せ 搬送割合 A/B×100(%)
	0回	1回	2回	3回	4回	5回	6回～ 10回	11回 以上	小計(A)		
急 病	0	2,246	376	79	35	5	4	0	499	2,745	18.2
交通 事故	0	177	54	7	6	2	1	0	70	247	28.3
一 般 負 傷	0	544	118	25	6	2	5	0	156	700	22.3
そ の 他	0	1,288	22	5	2	0	0	0	29	1,317	2.2
計	0	4,255	570	116	49	9	10	0	754	5,009	15.1

※ 問合せ回数「0」とは、傷病者もしくは関係者の指定又は医療機関に対して、収容の可否について問合せなしに直接医療機関に搬送されたもの。

問合せ回数「1」とは、一つの医療機関に対して、収容の可否について問合せ収容されたもの。

## 9 年齢別・職業別搬送状況

年齢別・職業別 事故別	搬送人員合計	年齢別										職業別																					
		0歳	7歳	13歳	19歳	31歳	41歳	51歳	61歳	65歳以上	農業	林業	狩猟業	水産業	漁業	畜産業	建設業	製造業	卸売業	小売業	金融業	不動産業	運輸業	電気・ガス・水道業	サービス業	公務員	高校生	小学生	乳幼児	無職	その他		
合計	5,009	152	48	95	199	192	217	322	238	3,546	246	4	36	101	109	117	13	51	13	407	25	68	86	149	3,513	71							
火災	4	0	0	0	0	0	0	0	0	4	0	0	0	0	0	0	0	0	0	0	0	0	0	0	0	0	0	0	0	0	0	0	0
自然災害	0	0	0	0	0	0	0	0	0	0	0	0	0	0	0	0	0	0	0	0	0	0	0	0	0	0	0	0	0	0	0	0	0
水難事故	2	0	0	0	0	0	0	0	0	2	0	0	0	0	0	0	0	0	0	0	0	0	0	0	0	0	0	0	0	0	0	2	0
交通事故	247	10	10	13	32	25	27	30	13	87	22	0	2	9	16	18	0	7	2	51	2	8	15	10	76	9							
労働災害	20	0	0	0	1	3	8	5	1	2	1	0	0	3	3	3	0	2	0	5	1	0	0	0	1	1							
運動競技	50	0	6	28	8	1	3	1	1	2	0	0	0	0	0	0	0	1	0	6	1	20	18	0	4	0							
一般負傷	700	27	9	7	14	13	21	34	30	545	40	0	3	6	12	9	1	4	1	41	3	7	14	25	525	9							
加害	6	0	0	0	0	2	0	3	0	1	1	0	0	0	0	0	0	0	0	2	0	0	0	0	0	0	0	0	0	0	0	3	0
自損行為	16	0	0	0	2	2	3	3	1	5	0	0	0	3	0	0	0	0	0	2	0	0	0	0	0	0	0	0	0	0	0	11	0
急病	2,745	76	16	41	98	96	127	185	142	1,964	134	4	24	60	58	65	9	27	7	224	13	29	29	76	1,944	42							
その他 転院搬送	1,215	39	7	6	44	50	28	60	50	931	48	0	7	20	20	22	3	10	3	76	5	4	10	38	939	10							
その他 その他	4	0	0	0	0	0	0	1	0	3	0	0	0	0	0	0	0	0	0	0	0	0	0	0	0	0	0	0	0	0	4	0	

## 10 時間別・曜日別救急出場状況

時間別・曜日別 事故別	出場件数合計	時間別												曜日別							
		0時	2時	4時	6時	8時	10時	12時	14時	16時	18時	20時	22時	日曜日	月曜日	火曜日	水曜日	木曜日	金曜日	土曜日	
合計	5,287	204	134	151	361	717	812	629	567	553	493	408	258	680	811	784	787	794	728	703	
火災	5	0	0	0	1	0	1	0	1	2	0	0	0	1	0	2	0	0	0	0	2
自然災害	0	0	0	0	0	0	0	0	0	0	0	0	0	0	0	0	0	0	0	0	0
水難事故	6	0	0	0	1	3	1	0	0	1	0	0	0	0	1	0	3	0	1	1	
交通事故	244	4	1	2	31	33	23	29	33	32	33	18	5	27	31	38	35	41	41	31	
労働災害	20	0	0	0	1	4	5	1	4	5	0	0	0	1	4	4	3	3	2	3	
運動競技	52	0	0	0	0	8	13	10	9	6	3	3	0	19	2	6	2	6	1	16	
一般負傷	744	29	16	21	48	108	104	67	76	93	71	79	32	134	105	97	112	108	89	99	
加害	6	1	1	1	0	0	1	1	1	0	0	0	0	2	0	2	0	2	0	0	
自損行為	23	0	1	2	3	3	4	1	1	3	2	3	0	4	0	4	2	4	5	4	
急病	2,963	156	111	121	260	360	324	284	281	270	328	277	191	432	480	412	440	417	383	399	
その他 医師搬送	0	0	0	0	0	0	0	0	0	0	0	0	0	0	0	0	0	0	0	0	
その他 資器材等搬送	0	0	0	0	0	0	0	0	0	0	0	0	0	0	0	0	0	0	0	0	
その他 転院搬送	1,215	14	4	4	14	197	334	235	160	140	56	27	30	60	187	218	190	212	205	143	
その他 その他	9	0	0	0	2	1	2	1	1	1	0	1	0	0	1	1	0	1	1	5	

### 11 市別・事故別救急出場状況

事故別	市別	出 場 件 数											搬 送 人 員																	
		計	火災	自然災害	水難事故	交通事故	労働災害	運動競技	一般負傷	加害	自損行為	急病	その他				計	火災	自然災害	水難事故	交通事故	労働災害	運動競技	一般負傷	加害	自損行為	急病	その他		
													転院搬送	医師搬送	資器材等輸送	その他												転院搬送	その他	
島原市	旧島原市	1,993	1		1	85	6	30	242	5	12	1,004	605				2	1,899	1			91	6	30	224	5	9	927	605	1
	有明町	375	2		1	29	6	2	55		2	231	46				1	353	1			30	6	2	54		1	213	46	
雲仙市	国見町	476			1	36	4	12	89		2	260	72					441				33	4	12	81		2	237	72	
	瑞穂町	228				21			32		2	148	23				2	212				20			30		1	137	23	1
南島原市	加津佐町	296				5	1	1	62			208	19					284				5	1	1	60			198	19	
	口之津町	296			1	5		2	51		1	124	111				1	281			1	5		1	47			116	111	
	南有馬町	217	1			8	1	1	41			138	25				2	208	1			7	1	1	39			132	25	2
	北有馬町	118				8			22			83	5					108				7			21			75	5	
	西有家町	305			1	11	1	1	42			204	45					287				11	1	1	41			188	45	
	有家町	390				18		3	38		1	241	89					380				20		2	36		1	232	89	
	布津町	187	1			11	1		20	1		137	16					180	1			11	1		19	1		131	16	
	深江町	406			1	7			50		3	185	159				376				1	7			48		2	159	159	
その他																														
合計		5,287	5		6	244	20	52	744	6	23	2,963	1,215				9	5,009	4		2	247	20	50	700	6	16	2,745	1,215	4

### 12 月別・事故別救急出場状況

事故別	月別	出 場 件 数											搬 送 人 員																	
		計	火災	自然災害	水難事故	交通事故	労働災害	運動競技	一般負傷	加害	自損行為	急病	その他				計	火災	自然災害	水難事故	交通事故	労働災害	運動競技	一般負傷	加害	自損行為	急病	その他		
													転院搬送	医師搬送	資器材等輸送	その他												転院搬送	その他	
	1月	544	2			11	1		66	1	2	340	121					510	1			12	1		62	1	1	311	121	
	2月	447			1	8		6	75		3	245	107				2	414				7		5	69		1	223	107	2
	3月	468	3		1	19	4	6	58		5	257	115					438	3		1	17	4	6	51		5	236	115	
	4月	361			1	20	1	2	52		2	195	87				1	343			1	19	1	2	52		2	179	87	
	5月	429				23	1	6	71	1	2	240	84				1	415				26	1	6	65	1	2	229	84	1
	6月	360				16		4	46	1	1	203	88				1	346				19		4	42	1		192	88	
	7月	500				18	4	6	59		1	299	112				1	478				17	4	6	57		1	281	112	
	8月	497				33	3	10	63			289	99					472				36	3	9	57			268	99	
	9月	369			1	19		4	60			201	83				1	352				18		4	58			188	83	1
	10月	471			1	31	1	3	71		2	232	130					442				28	1	3	68		1	211	130	
	11月	392				26	3	3	52	1	4	197	106					375				29	3	3	51	1	2	180	106	
	12月	449			1	20	2	2	71	2	1	265	83				2	424				19	2	2	68	2	1	247	83	
合計		5,287	5		6	244	20	52	744	6	23	2,963	1,215				9	5,009	4		2	247	20	50	700	6	16	2,745	1,215	4

### 13 署々別・事故別救急出場状況

事故別 署々別	出 場 件 数													搬 送 人 員														
	計	火 災	自 然 災 害	水 難 事 故	交 通 事 故	労 働 災 害	運 動 競 技	一 般 負 傷	加 害	自 損 行 為	急 病	そ の 他				計	火 災	自 然 災 害	水 難 事 故	交 通 事 故	労 働 災 害	運 動 競 技	一 般 負 傷	加 害	自 損 行 為	急 病	そ の 他	
												転 院 搬 送	医 師 搬 送	資 器 材 等 輸 送	そ の 他												転 院 搬 送	そ の 他
島原署	2,341	3		2	118	11	33	295	5	14	1,226	630			4	2,217	2			119	11	33	277	5	10	1,128	630	2
北分署	679			1	50	5	10	112		5	400	95			1	632				48	5	10	103		3	368	95	
南島原署	636			1	26	1	4	75		1	393	135				610				28	1	4	71		1	370	135	
布津分署	673	1		1	22	1		87	1	2	373	184			1	639	1	1		25	1		82	1	2	342	184	
有馬分署	400				19	1	1	66			262	51				377				18	1	1	63			243	51	
口之津分署	558	1		1	9	1	4	109		1	309	120			3	534	1	1		9	1	2	104			294	120	2
合 計	5,287	5		6	244	20	52	744	6	23	2,963	1,215			9	5,009	4	2		247	20	50	700	6	16	2,745	1,215	4

### 14 救急隊員の行った応急処置状況

応急処置項目 応急処置対象人員	心 マ ッ サ ー ジ	在 宅 療 法 継 続	人 工 呼 吸	固 定	気 道 確 保	心 肺 蘇 生	保 温	止 血	酸 素 吸 入	血 中 酸 素	血 圧 測 定	聴 診 器	被 覆	心 電 図	そ の 他 応 急	心 肺 停 止 後 輸 液	心 肺 停 止 前 輸 液	血 糖 測 定	ブ ド ウ 糖 投 与	薬 剤 投 与	除 細 動	計
交 通 事 故	243				155	3	2	63	12	39	239	239	116	37	79	119	4	1		1		1,109
一 般 負 傷	697			4	233	13	9	166	66	59	682	673	108	147	111	514	4	4	3	1	1	2,798
そ の 他	1,311			9	91	21	9	294	9	362	1,296	1,263	129	13	357	858				3	1	4,719
計	4,993	24	27	510	163	110	1,143	102	1,034	4,872	4,791	913	206	2,054	3,944	19	47	61	4	24	9	20,057

※ 傷病者を医療機関等へ搬送するまでの間に救急隊員が行った応急処置

### 15 救急隊員の行った現場応急処置状況

応急処置項目 応急処置対象人員	心 マ ッ サ ー ジ	在 宅 療 法 継 続	人 工 呼 吸	固 定	気 道 確 保	心 肺 蘇 生	保 温	止 血	酸 素 吸 入	血 中 酸 素	血 圧 測 定	聴 診 器	被 覆	心 電 図	そ の 他 応 急	心 肺 停 止 後 輸 液	心 肺 停 止 前 輸 液	血 糖 測 定	ブ ド ウ 糖 投 与	薬 剤 投 与	除 細 動	計
交 通 事 故	5				1					4	4	1	1		1							12
一 般 負 傷	30							3		27	25	6	3	2	10							76
そ の 他	2			1						2	2	1										6
計	165			2			4	3		155	143	16	4	25	92	2		2	2			450

※ 傷病者不搬送のうち救急現場において、救急隊員が行った応急処置

## 16 特定行為実施状況

種別 年別	計	気道確保		薬剤 投与	除細 動	血 糖 測 定	ブ ド ウ 糖 投 与	C P A 前 輸 液	C P A 後 輸 液
		気管挿管	CT等						
平成17年	58	0	39		13				5
平成18年	64	1	44		10				8
平成19年	77	2	50	2	9				15
平成20年	89	1	60	1	8				20
平成21年	116	0	72	4	19				20
平成22年	92	1	61	4	7				19
平成23年	101	0	63	9	10				19
平成24年	114	0	65	9	18				22
平成25年	99	0	62	3	10				24
平成26年	86	1	45	5	9				26
平成27年	98	2	46	6	11	8	0	0	25
平成28年	129	2	58	8	10	20	2	5	24
平成29年	249	4	82	15	14	52	7	22	53
平成30年	238	4	70	24	9	61	4	19	47

気管挿管については、平成16年から実施可能  
 薬剤投与については、平成18年から実施可能  
 血糖測定、ブドウ糖投与、CPA前輸液は平成27年8月から実施可能

## 17 救急救命士資格取得状況

種別 年度	救急救命士		気管挿管認定者	
	取得者数	有資格者数	取得者数	有資格者数
平成17年度	3	24	2	2
平成18年度	2	26	2	4
平成19年度	1	27	0	4
平成20年度	3	30	1	5
平成21年度	3	33	0	5
平成22年度	1	33	0	5
平成23年度	1	34	1	5
平成24年度	2	34	2	7
平成25年度	2	35	3	10
平成26年度	4	38	1	11
平成27年度	4	42	0	11
平成28年度	2	42	3	14
平成29年度	2	41	4	18
平成30年度	2	43	2	20

## 18 応急手当普及講習修了者数

種別 年別	普通救命講習		上級救命講習及び応急手当普及員	
	受講者数	延べ人員	受講者数	延べ人員
平成13年	677	3,006		
平成14年	1,341	4,347		
平成15年	1,019	5,366	15	15
平成16年	922	6,288	17	32
平成17年	799	7,087		
平成18年	869	7,956		
平成19年	1,352	9,308		
平成20年	1,278	10,586		
平成21年	850	11,436	14	46
平成22年	916	12,352		
平成23年	858	13,210		
平成24年	714	13,924		
平成25年	750	14,674		
平成26年	769	15,443		
平成27年	782	16,225		
平成28年	718	16,943	12	58
平成29年	758	17,701	13	71
平成30年	575	18,276	1	72

## 19 救急救命士研修状況

研修種別 年度	救急救命士	
	就業前研修	再教育
平成13年度	2	
平成14年度	2	
平成15年度	4	
平成16年度	3	6
平成17年度	3	7
平成18年度	1	8
平成19年度	2	11
平成20年度	3	24
平成21年度	3	24
平成22年度	0	23
平成23年度	0	27
平成24年度	2	25
平成25年度	1	26
平成26年度	3	22
平成27年度	4	24
平成28年度	2	25
平成29年度	2	26
平成30年度	3	24

## 20 救助出動状況

種別	計	火災		交通事故	水難事故	風水害等自然災害	機械による事故	建物等による事故	ガス及び酸欠事故	爆発事故	その他の事故
		建物	以外								
出動件数	39			26	6		1				6
活動件数	27			19	4		1				3
救助人員	29			21	4		1				3

## 21 救助出動人員・活動人員の状況

種別	計	火災		交通事故	水難事故	風水害等自然災害	機械による事故	建物等による事故	ガス及び酸欠事故	爆発事故	その他の事故
		建物	以外								
出動人員	0 (0)										
兼任救助隊員	93 (51)			62 (36)	13 (9)		2 (0)				16 (6)
消防隊員	130 (77)			94 (59)	18 (10)		2 (2)				16 (6)
救急隊員	170 (97)			131 (73)	18 (12)		3 (3)				18 (9)
消防団員	0 (0)										
計	393 (225)	0 (0)	0 (0)	287 (168)	49 (31)	0 (0)	7 (5)	0 (0)	0 (0)	0 (0)	50 (21)

( )内は、活動人員を内書

## 22 救助出動車両等の状況

種別	計	火災		交通事故	水難事故	風水害等自然災害	機械による事故	建物等による事故	ガス及び酸欠事故	爆発事故	その他の事故
		建物	以外								
救助工作車	38			26	5		1				6
ポンプ車	31			20	7						4
はしご車	0										
指揮車	2			2							
救急車	51			44	6		1				
その他	7			6	1						
消防団車両	0										
計	129	0	0	98	19	0	2	0	0	0	10

## 23 最近10年間の救助出動件数状況

種別	計	火災		交通事故	水難事故	風水害等自然災害	機械による事故	建物等による事故	ガス及び酸欠事故	爆発事故	その他の事故
		建物	以外								
平成21年	44			26	4		1				13
平成22年	53	1		38	2						12
平成23年	62	2		43	4		1				12
平成24年	59		1	44	4	1		1			8
平成25年	33			21	4		2				6
平成26年	21			11	1		3				6
平成27年	46			30	2		1				13
平成28年	36			17			6				13
平成29年	34			16	4		4				10
平成30年	39			26	6		1				6





# 消防団



南島原消防署管内消防団新入団員等教育訓練



### 1 構成市消防団長

平成31年4月1日現在

市 名	団 長 名	住 所
島 原 市	本田 庄一郎	長崎県島原市上の町537番地
雲 仙 市	川上 清記	長崎県雲仙市吾妻町牛口名714番地
南 島 原 市	大山 秀孝	長崎県南島原市西有家町里坊96番地2

### 2 構成市階級別消防団人員

階 級 市 別	団	支	地	副	副	地	本	分	副	部	班	団	計
	長	団	区	支	支	区	部	分	分	長	長	員	
島 原 市	1			6			7	24	24	49	145	370	626
雲 仙 市 (国見町・瑞穂町分)		2			4			20	20	34	87	350	517
南 島 原 市	1		8			15		55	54	120	252	759	1,264
合 計	2	10		25			7	99	98	203	484	1,479	2,407

### 3 構成市消防団機械配置状況

種 別 市 別	消防ポンプ 自動車	小型動力 ポンプ	積載車	そ の 他
	島 原 市	18	12	6
雲 仙 市 (国見町・瑞穂町分)	5	16	16	2
南 島 原 市	22	44	31	8
合 計	45	72	53	16

#### 4 構成市階級別消防団報酬(年額)

階級	市別		
	島原市	雲仙市	南島原市
団長	81,000	104,000	100,000
支団長		87,300	
地区団長			80,000
副団長	67,500		
副支団長		68,400	
地区副団長			60,000
本部部長	44,000		
分団長	44,000	42,100	40,000
副分団長	44,000	25,200	27,000
部長	31,500	22,300	23,000
班長	30,500	19,300	20,000
団員	29,500	17,400	18,000

#### 5 構成市別消防団出場手当

市別	種別			
	火災	警戒	訓練	その他
島原市	3,400	3,400	3,400	3,400
雲仙市	3,400	3,400	2,500	2,500
南島原市	3,400	2,200	2,200	2,200

島原地域広域市町村圏組合消防本部・島原消防署新庁舎  
(平成 18 年 5 月 10 日運用開始)



南島原消防署新庁舎 (平成 23 年 4 月 1 日運用開始)



島原消防署北分署新庁舎  
(平成 26 年 6 月 1 日運用開始)

南島原消防署布津分署新庁舎  
(平成 28 年 3 月 5 日運用開始)



島原地域広域市町村圏組合  
消防本部エンブレム



島原地域広域市町村圏組合消防本部  
救急救命士エンブレム



表紙

平成30年度消防スケッチ大会 管理者賞 受賞作品

島原市立第一小学校 1年 野口こはる